

Sillent® Compressor

AIR COMPRESSORS & TOOLS

İşinizi Durdurmayan
& Bütçenizi
Zorlamayan Avantajlı
Teknolojiler

www.voltmek.com

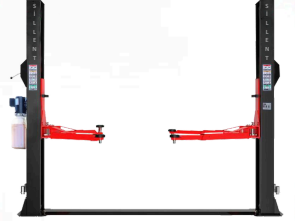

2026

ÜRÜN KATALOĞU

- Fiyatlara K.D.V dahil değildir.
- Siparişlere sevk tarihinde firmamız tarafından belirlenen döviz kuru TL olarak fiyatlandırılıp fatura edilir.
- Ödeme vadesi Fatura bedelleri en geç 5 gün içinde kapatılmalıdır, aksi takdirde müteakip siparişler dikkate alınmaz.
- Firmamız gerekli gördüğünde vadeli satışları durdurup alıcıdan/müşteriden teminat talep edebilir.
- Vadeli veya peşin kesilmiş faturalar aksi yönde değiştirilmez.
- Firmamız haber vermeksizin değişen piyasa koşulları gereği Satış şartlarını, Döviz kurlarını, Fiyatları, İskonto, Kampanya ve Ödeme şartlarını değiştirme hakkını saklı tutar. Firmamızdan geçmişe dönük herhangi bir hak, fiyat farkı, mal iadesi, ürün değişimi veya iskonto talep edilemez.
- Firmamız haber vermeksizin ürünlerin model, tip, cins, renk ve teknik özelliklerini değiştirebilir. Bu sebeple fiyat listesi kataloğunda yer alan ürünlerin teknik bilgileri, resimleri veya görselleri farklılık gösterebilir.
- İade, Değişim veya Tamir amacıyla firmamıza gönderilen ürünlerin geliş/gidiş nakliye bedelleri göndericiye aittir.
- Satışlarımız depo teslimi olup, ürünler müşteri sorumluluğu altında sevk edilir. Her türlü nakliye, ambar, kargo ücreti ve nakliye esnasında oluşabilecek olası hasarlar müşteriye aittir.
- Firmamız yukarıda belirtilen şartları haber vermeksizin değiştirme veya sonlandırma hakkını saklı tutar.
- Katalogdaki baskı hataları bağlayıcı olmayıp firmamız kayıtları geçerlidir.
- Firmamızdan ürün satın alan her kurum, firma veya kişiler yukarıda belirtilen şartları kabul etmiş sayılır.

Müşteri Memnuniyeti Bizim En Büyük Kazancımızdır

Hangi sektörde faaliyet gösterirsek gösterelim, sürdürülebilir başarının temelinde müşteri memnuniyeti yer alır. Biz, ürünlerimizi yalnızca satmakla kalmaz; satış sonrasında da kullanıcı deneyimini en üst seviyeye çıkarmak için çalışırız.

Her geri bildirim bizim için bir gelişim fırsatıdır.

Teşekkürler, öneriler ve yapıcı eleştiriler; hizmet kalitemizi yükseltmemiz adına bize rehberlik eder. Çünkü biz inanıyoruz:

Güçlü Referans

Memnun müşteriler, markamızın en sağlam dayanağıdır.

Hizmette Fark Yaratmak

Kaliteli ürün kadar, kaliteli hizmet de tercih sebebidir.

Dinamik ve Duyarlı Yaklaşım

Müşterisini gerçekten dinleyen bir firma, sektörde daima öndedir.

Bizim için başarı; sadece teslimat değil, memnuniyetin kalıcılığıdır.

Müşteri memnuniyeti bir hedef değil, her gün yeniden hak ettiğimiz bir değerdir.

Neden Biz?

Ürün Değil, Çözüm Sunuyoruz

Sektörel tecrübemiz, güçlü teknik altyapımız ve müşteri odaklı yaklaşımımızla fark yaratıyoruz.

Kaliteye Öncelik Veririz

Yüksek performanslı ve uzun ömürlü ürünler için en iyi malzemeleri tercih ederiz.

Müşteri Memnuniyeti Temel Prensiplerimizdir

İhtiyacınızı analiz eder, satış öncesinden satış sonrasına kadar her adımda yanınızda oluruz.

Şeffaflık ve Güven Esastır

Tüm süreçlerimizde açık iletişim kurar, size net ve güvenilir bilgiler sunarız.

Çözüm Odaklı ve Hızlıyız

Sorunlara anında yanıt verir, çözüm üretir, sizi hiçbir zaman yalnız bırakmayız.

Güçlü Referanslara Sahibiz

İş birliği yaptığımız her müşteri bizim için yeni bir başarı hikayesidir.

PİSTONLU HAVA KOMPRESÖRLERİ



Sillent®

Profesyoneller için en iyi çözümler
Best Solutions for Professionals

Sillent® Compressor

2026

ÜRÜN KATALOĞU

50 Lt 8 Bar 2 Hp Pistonlu Hava Kompresörü-SLT 50



2 Hp



Yağlı Sistem



50 Lt Tank



Döküm Gövde



2.2 Dk Dolum Süresi

Depo Hacmi	:	50 lt
Güç	:	1.5 kW/2 Hp
Hava Emişi	:	198 lt/dk
Basınç	:	8 Bar
Devir	:	2850 r/dk
Voltaj	:	220 V
Piston Çapı	:	47 mm
Ağırlık	:	30 kg
Ölçüler	:	68x32x68 cm

100 Lt 2 Kafa 8 Bar 2 Hp Pistonlu Hava Kompresörü-SLT 100



2 Hp



Yağlı Sistem



100 Lt Tank



Döküm Gövde



4 Dk Dolum Süresi

Depo Hacmi	:	100 lt
Güç	:	1.5 kW/2 Hp
Hava Emişi	:	250 lt/dk
Basınç	:	8 Bar
Devir	:	920 r/dk
Voltaj	:	220 V
Piston Çapı	:	51x2 mm
Ağırlık	:	73.5 kg
Ölçüler	:	103x38x76 cm

Sillent® Compressor

2026

ÜRÜN KATALOĞU

200 lt 2 Kafa 8 Bar 3 Hp Pistonlu Hava Kompresörü-SLT 200



3 Hp



5 Dk Dolum Süresi



Yağlı Sistem



Çift Piston



Döküm Gövde



200 Lt Tank

Depo Hacmi	:	200 lt
Güç	:	2.2 kW/3 Hp
Hava Emişi	:	350 lt/dk
Basınç	:	8 Bar
Devir	:	920 r/dk
Voltaj	:	220 V
Piston Çapı	:	65x2 mm
Ağırlık	:	123 kg
Ölçüler	:	142x53x98 cm

300 lt 2 Kafa 8 Bar 5.5 Hp Pistonlu Hava Kompresörü-SC 290



5.5 Hp



4.5 Dk Dolum Süresi



Yağlı Sistem



Çift Piston



Döküm Gövde



300 Lt Tank

Depo Hacmi	:	300 lt
Güç	:	4 kW/5.5 Hp
Hava Emişi	:	750 lt/dk
Basınç	:	8 Bar
Devir	:	860 r/dk
Voltaj	:	380 V
Piston Çapı	:	90x2 mm
Ağırlık	:	191 kg
Ölçüler	:	170x120x55 cm

Sillent® Compressor

2026

ÜRÜN KATALOĞU

300 lt 2 Kafa 12 Bar 5.5 Hp Pistonlu Hava Kompresörü-SLT 290

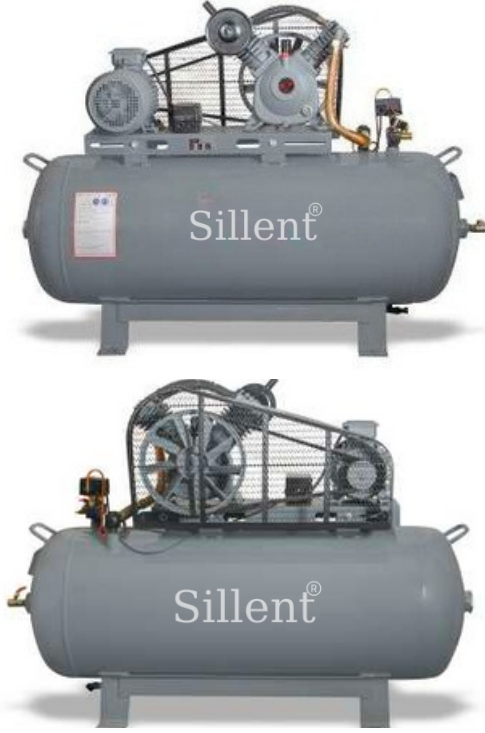







-  5.5 Hp
-  12 Bar Yüksek Basınç
-  Yağlı Sistem
-  Çift Piston
-  Döküm Gövde
-  300 Lt Tank

Depo Hacmi	:	300 lt
Güç	:	4 kW/5.5 Hp
Hava Emişi	:	550 lt/dk
Basınç	:	12 Bar
Devir	:	860 r/dk
Voltaj	:	380 V
Piston Çapı	:	90/65 mm
Ağırlık	:	191 kg
Ölçüler	:	170x120x55 cm

500 lt 2 Kafa 8 Bar 5.5 Hp Pistonlu Hava Kompresörü-SLT 290/500



-  5.5 Hp
-  7 Dk Dolum Süresi
-  Yağlı Sistem
-  Çift Piston
-  Döküm Gövde
-  500 Lt Tank

Depo Hacmi	:	500 lt
Güç	:	4 kW/5.5 Hp
Hava Emişi	:	750 lt/dk
Basınç	:	8 Bar
Devir	:	860 r/dk
Voltaj	:	380 V
Piston Çapı	:	90x2 mm
Ağırlık	:	211 kg
Ölçüler	:	200x125x60 cm

Sillent® Compressor

2026

ÜRÜN KATALOĞU

500 lt 3 Kafa 8 Bar 10 Hp Pistonlu Hava Kompresörü-SLT 390



- 10 Hp
- 4 Dk Dolum Süresi
- Yağlı Sistem
- Üç Piston
- Döküm Gövde
- 500 Lt Tank

Depo Hacmi	:	500 lt
Güç	:	7.5 kW/10 Hp
Hava Emişi	:	1200 lt/dk
Basınç	:	8 Bar
Devir	:	860 r/dk
Volтаж	:	380 V
Piston Çapı	:	90x3 mm
Ağırlık	:	235 kg
Ölçüler	:	200x125x60 cm

500 lt 3 Kafa 12 Bar 10 Hp Pistonlu Hava Kompresörü-SLT 390



- 10 Hp
- 12 Bar Yüksek Basınç
- Yağlı Sistem
- Üç Piston
- Döküm Gövde
- 500 Lt Tank

Depo Hacmi	:	500 lt
Güç	:	7.5 kW/10 Hp
Hava Emişi	:	900 lt/dk
Basınç	:	12 Bar
Devir	:	860 r/dk
Volтаж	:	380 V
Piston Çapı	:	90x2/65 mm
Ağırlık	:	235 kg
Ölçüler	:	200x125x60 cm





Sillent® Compressor

2026

ÜRÜN KATALOĞU

600 lt 3 Kafa 8 Bar 10 Hp Pistonlu Hava Kompresörü-SLT 600



-  10 Hp
-  4 Dk Dolu Süresi
-  Yağlı Sistem
-  Üç Piston
-  Döküm Gövde
-  600 Lt Tank

Depo Hacmi	:	600 lt
Güç	:	7.5 kW/10 Hp
Hava Emişi	:	1400 lt/dk
Basınç	:	8 Bar
Devir	:	820 r/dk
Voltaj	:	380 V
Piston Çapı	:	90x3 mm
Ağırlık	:	275 kg
Ölçüler	:	200x133x65 cm

600 lt 3 Kafa 12 Bar 10 Hp Pistonlu Hava Kompresörü-SLT 390



-  10 Hp
-  12 Bar Yüksek Basınç
-  Yağlı Sistem
-  Üç Piston
-  Döküm Gövde
-  600 Lt Tank

Depo Hacmi	:	600 lt
Güç	:	7.5 kW/10 Hp
Hava Emişi	:	1100 lt/dk
Basınç	:	12 Bar
Devir	:	820 r/dk
Voltaj	:	380 V
Piston Çapı	:	90x2/65 mm
Ağırlık	:	275 kg
Ölçüler	:	200x133x65 cm

SESSİZ VE YAĞSIZ HAVA KOMPRESÖRLERİ



Sillent®

Profesyoneller için en iyi çözümler
Best Solutions for Professionals

Sillent® Compressor

2026

ÜRÜN KATALOĞU

50 Lt Sessiz ve Yağsız Hava Kompresörü- SLT 750



- 1 Hp
- 5 Dk Dolum Süresi
- Sessiz ve Yağsız
- 2 Filtreli
- Selenoid Valf Sistemi
- 50 Lt Tank

Depo Hacmi	:	50 lt
Güç	:	750 W/1 Hp
Hava Emişi	:	225 lt/dk
Basınç	:	8 Bar
Devir	:	220 V
Voltaj	:	1400 r/dk
Piston Çapı	:	57 dB
Ağırlık	:	28 kg
Ölçüler	:	71x32x63 cm

50 Lt Sessiz ve Yağsız Hava Kompresörü-SLT 1100



- 1.5 Hp
- 3 Dk Dolum Süresi
- 2 Filtreli
- Sessiz ve Yağsız
- 50 Lt Tank
- Selenoid Valf Sistemi

Depo Hacmi	:	50 lt
Güç	:	1100 W/1.5 Hp
Hava Emişi	:	270 lt/dk
Basınç	:	8 Bar
Devir	:	220 V
Voltaj	:	1400 r/dk
Piston Çapı	:	65 dB
Ağırlık	:	34 kg
Ölçüler	:	70x32x69 cm

Sillent® Compressor

2026

ÜRÜN KATALOĞU

50 lt Sessiz ve Yağsız Hava Kompresörü-SLT 750x2



2 Hp



2 Dk Dolum Süresi



Sessiz ve Yağsız



4 Filtreli



Selenoid Valf Sistemi



50 Lt Tank

Depo Hacmi	:	50 lt
Güç	:	750x2 W/2 Hp
Hava Emişi	:	300 lt/dk
Basınç	:	8 Bar
Devir	:	220 V
Voltaj	:	1400 r/dk
Piston Çapı	:	58 dB
Ağırlık	:	39 kg
Ölçüler	:	67x32x69 cm

100 lt Sessiz ve Yağsız Hava Kompresörü-SLT 750x3



3 Hp



2.5 Dk Dolum Süresi



Sessiz ve Yağsız



6 Filtreli



Selenoid Valf Sistemi



100 Lt Tank

Depo Hacmi	:	100 lt
Güç	:	750x3 W/3 Hp
Hava Emişi	:	470 lt/dk
Basınç	:	8 Bar
Devir	:	220 V
Voltaj	:	1400 r/dk
Piston Çapı	:	62 dB
Ağırlık	:	74 kg
Ölçüler	:	107x40x65 cm

100 lt Sessiz ve Yağsız Hava Kompresörü-SLT 1100x3









-  4.5 Hp
-  1.5 Dk Dolum Süresi
-  Sessiz ve Yağsız
-  6 Filtreli
-  Selenoid Valf Sistemi
-  100 Lt Tank

DepoHacmi	:	100 lt
Güç	:	1100x3 W/4.5 Hp
Hava Emişi	:	600 lt/dk
Basınç	:	8 Bar
Devir	:	220 V
Voltaj	:	1400 r/dk
Piston Çapı	:	69 dB
Ağırlık	:	88 kg
Ölçüler	:	107x40x71 cm

200 lt Sessiz ve Yağsız Hava Kompresörü-SLT 750x3/200



-  3 Hp
-  5 Dk Dolum Süresi
-  Sessiz ve Yağsız
-  6 Filtreli
-  Selenoid Valf Sistemi
-  200 Lt Tank

Depo Hacmi	:	200 lt 750x3
Güç	:	W/3 Hp 470
Hava Emişi	:	lt/dk
Basınç	:	8 Bar
Devir	:	220 V
Voltaj	:	1400 r/dk
Piston Çapı	:	62 dB
Ağırlık	:	95 kg
Ölçüler	:	127x47x82 cm

Sillent® Compressor

2026

ÜRÜN KATALOĞU

200 Lt Sessiz ve Yağsız Hava Kompresörü-SLT 750x4



 Dijital Gösterge

 4 Hp

 4.5 Dk Dolum Süresi

 Sessiz ve Yağsız

 8 Filtreli

 Selenoid Valf Sistemi

 200 Lt Tank

Depo Hacmi	:	200 Lt
Güç	:	750x4 W/4 Hp
Hava Emişi	:	550 lt/dk
Basınç	:	8 Bar
Devir	:	220 V
Voltaj	:	1400 r/dk
Piston Çapı	:	63 dB
Ağırlık	:	115 kg
Ölçüler	:	127x47x82 cm

220 Lt Sessiz ve Yağsız Hava Kompresörü-SLT 1100x4



 Dijital Gösterge

 6 Hp

 3.3 Dk Dolum Süresi

 Sessiz ve Yağsız

 8 Filtreli

 Selenoid Valf Sistemi

 220 Lt Tank

Depo Hacmi	:	220 Lt
Güç	:	1100x4 W/6 Hp
Hava Emişi	:	850 lt/dk
Basınç	:	8 Bar
Devir	:	220 V
Voltaj	:	1400 r/dk
Piston Çapı	:	69 dB
Ağırlık	:	150 kg
Ölçüler	:	138x48x94 cm

Sillent® Compressor

2026

ÜRÜN KATALOĞU

300 Lt Sessiz ve Yağsız Hava Kompresörü -SLT 1100x6





 Dijital Gösterge

 9 Hp

 6 Dk Dolum Süresi

 Sessiz ve Yağsız

 12 Filtreli

 Selenoid Valf Sistemi

 300 Lt Tank

Depo Hacmi	:	300 lt
Güç	:	1100x6 W/9 Hp
Hava Emişi	:	850 lt/dk
Basınç	:	8 Bar
Devir	:	220 V
Voltaj	:	1400 r/dk
Piston Çapı	:	75 dB
Ağırlık	:	190 kg
Ölçüler	:	165x125x60 cm

500 Lt Sessiz ve Yağsız Hava Kompresörü -SLT 1500x6



 Dijital Gösterge

 12 Hp

 6 Dk Dolum Süresi

 Sessiz ve Yağsız

 12 Filtreli

 Selenoid Valf Sistemi

 500 Lt Tank

Depo Hacmi	:	500 lt 1500x6
Güç	:	W/12 Hp 1000
Hava Emişi	:	lt/dk
Basınç	:	8 Bar
Devir	:	220 V
Voltaj	:	1400 r/dk
Piston Çapı	:	77 dB
Ağırlık	:	210 kg
Ölçüler	:	185x135x70 cm

KOMPRESÖRLERİ KAFA GRUPLARI



Sillent®

Profesyoneller için en iyi çözümler
Best Solutions for Professionals

Sillent® Compressor

2026

ÜRÜN KATALOĞU

Sessiz ve Yağsız Kompresör Kafası-SLT 750W



Güç (WATT)	:	750 W
Güç (Hp)	:	1 Hp
Basınç	:	8 Bar
Hava Emişi	:	225 lt/dk
Voltaj	:	220 V
Devir	:	1400 r/dk

Sessiz ve Yağsız Kompresör Kafası-SLT 1100W



Güç (WATT)	:	1100 W
Güç (Hp)	:	1.5 Hp
Basınç	:	8 Bar
Hava Emişi	:	270 lt/dk
Voltaj	:	220 V
Devir	:	1400 r/dk

Sessiz ve Yağsız Kompresör Kafası-SLT 1500W



Güç (WATT)	:	1500 W
Güç (Hp)	:	2 Hp
Basınç	:	8 Bar
Hava Emişi	:	350 lt/dk
Voltaj	:	220 V
Devir	:	1400 r/dk

Sessiz ve Yağsız Kompresör Kafası-SLT 1500W



Güç (WATT)	:	1500 W
Güç (Hp)	:	2 Hp
Basınç	:	8 Bar
Hava Emişi	:	350 lt/dk
Voltaj	:	220 V
Devir	:	2800 r/dk

Silent® Compressor

2026

ÜRÜN KATALOĞU

Çift Piston 8 Bar Kompresör Kafası -SLT 2051



Basınç Hava	:	8 Bar
Emişi Piston	:	350 lt/dk
Çapı Kasnak	:	51 mm
Çapı Silindir	:	260 mm
Sayısı	:	2

Dönüş hızı maksimum 920 r/dk olarak ayarlanmalıdır.

1.5 kW elektrik motoru ve 100 Litre depo ile kullanıma uygun

Çift Piston 8 Bar Kompresör Kafası -SLT 2065



Basınç Hava	:	8 Bar
Emişi Piston	:	475 lt/dk
Çapı Kasnak	:	65 mm
Çapı Silindir	:	260 mm
Sayısı	:	2

Dönüş hızı maksimum 920 r/dk olarak ayarlanmalıdır.

2.2 kW elektrik motoru ve 200 Litre depo ile kullanıma uygun

Çift Piston 8 Bar Kompresör Kafası -SLT 2090



Basınç Hava	:	8 Bar
Emişi Piston	:	750 lt/dk
Çapı Kasnak	:	90 mm
Çapı Silindir	:	350 mm
Sayısı	:	2

Dönüş hızı maksimum 860 r/dk olarak ayarlanmalıdır.

4 kW elektrik motoru ve 300 Litre depo ile kullanıma uygun

Çift Piston 12 Bar Kompresör Kafası -SLT 2090



Basınç Hava	:	12 Bar
Emişi Piston	:	550 lt/dk
Çapı Kasnak	:	90/65 mm
Çapı Silindir	:	350 mm
Sayısı	:	2

Dönüş hızı maksimum 860 r/dk olarak ayarlanmalıdır.

4 kW elektrik motoru ve 300 Litre depo ile kullanıma uygun

Sillent® Compressor

2026

ÜRÜN KATALOĞU

Üç Piston 8 Bar Kompresör Kafası SLT 3090



Basınç	:	8 Bar
Hava Emişi	:	1200 lt/dk
Piston Çapı	:	90 mm
Kasnak Çapı	:	350 mm
Silindir Sayısı	:	3

Dönüş hızı maksimum 860 r/dk olarak ayarlanmalıdır.

7.5 kW elektrik motoru ve 500 Litre depo ile kullanıma uygun

Üç Piston 12 Bar Kompresör Kafası -SLT 3090



Basınç	:	12 Bar
Hava Emişi	:	900 lt/dk
Piston Çapı	:	90/65 mm
Kasnak Çapı	:	350 mm
Silindir Sayısı	:	3

Dönüş hızı maksimum 860 r/dk olarak ayarlanmalıdır.

7.5 kW elektrik motoru ve 500 Litre depo ile kullanıma uygun

Üç Piston 8 Bar Kompresör Kafası -SLT 600



Basınç	:	8 Bar
Hava Emişi	:	1400 lt/dk
Piston Çapı	:	90 mm
Kasnak Çapı	:	410 mm
Silindir Sayısı	:	3

Dönüş hızı maksimum 820 r/dk olarak ayarlanmalıdır.

7.5 kW elektrik motoru ve 500 - 600 Litre depo ile kullanıma uygun

Üç Piston 12 Bar Kompresör Kafası -SLT 600



Basınç	:	12 Bar
Hava Emişi	:	1100 lt/dk
Piston Çapı	:	90/65 mm
Kasnak Çapı	:	410 mm
Silindir Sayısı	:	3

Dönüş hızı maksimum 820 r/dk olarak ayarlanmalıdır.

7.5 kW elektrik motoru ve 500 - 600 Litre depo ile kullanıma uygun

Sillent® Compressor

2026

ÜRÜN KATALOĞU

2 Hp Çift Piston 8 Bar Kafa Grubu -SLT 2051B



Güç:1.5 kW/2 Hp
Basınç:8 Bar
Hava Emişi:375 lt/dk
Devir:920 r/dk
Voltaj:220 V
Piston Çapı:51 mm
Kafa Kasnak Çapı:260 mm
Motor Kasnak Çapı:90 mm
Silindir Sayısı:2
100 Litre hava tankı ile kullanıma uygun

3 Hp Çift Piston 8 Bar Kafa Grubu -SLT 2065B



Güç:2 kW/3 Hp
Basınç:8 Bar
Hava Emişi:475 lt/dk
Devir:920 r/dk
Voltaj:220 V
Piston Çapı:65 mm
Kafa Kasnak Çapı:260 mm
Motor Kasnak Çapı:90 mm
Silindir Sayısı:2
200 Litre hava tankı ile kullanımına uygun

5.5 Hp Çift Piston 8 Bar Kafa Grubu -SLT 2090B



Güç:4 kW/5.5 Hp
Basınç:8 Bar
Hava Emişi:750 lt/dk
Devir:860 r/dk
Voltaj:380 V
Piston Çapı:90 mm
Kafa Kasnak Çapı:350 mm
Motor Kasnak Çapı:100 mm
Silindir Sayısı:2
300 ve 500 Litre hava tankları ile kullanıma uygun

5.5 Hp Çift Piston 12 Bar Kafa Grubu-SLT 2090B



Güç:4 kW/5.5 Hp
Basınç:12 Bar
Hava Emişi:550 lt/dk
Devir:860 r/dk
Voltaj:380 V
Piston Çapı:90/65 mm
Kafa Kasnak Çapı:350 mm
Motor Kasnak Çapı:100 mm
Silindir Sayısı:2
300 Litre hava tankı ile kullanıma uygun

10 Hp Üç Piston 8 Bar Kafa Grubu -SLT 3090B



Verajans

Güç:7.5 kW/10 Hp

Basınç:8 Bar

Hava Emişi:1200 lt/dk

Devir:860 r/dk

Voltaj:380 V

Piston Çapı:90 mm

Kafa Kasnak Çapı:350 mm

Motor Kasnak Çapı:105mm

Silindir Sayısı:3

500 Litre hava tankı ile kullanımına uygun

10 Hp Üç Piston 12 Bar Kafa Grubu -SLT 3090B



Güç:7.5 kW/10 Hp

Basınç:12 Bar

Hava Emişi:900 lt/dk

Devir:860 r/dk

Voltaj:380 V

Piston Çapı:90/65 mm

Kafa Kasnak Çapı:350 mm

Motor Kasnak Çapı:105 mm

Silindir Sayısı:3

500 Litre hava tankı ile kullanımına uygun

10 Hp Üç Piston 8 Bar Kafa Grubu -SLT 600B



Güç:7.5 kW/10 Hp

Basınç:8 Bar

Hava Emişi:1400 lt/dk

Devir:820 r/dk

Voltaj:380 V

Piston Çapı:90 mm

Kafa Kasnak Çapı:410 mm

Motor Kasnak Çapı:120 mm

Silindir Sayısı:3

500 ve 600 Litre hava tankları ile kullanımına uygun

10 Hp Üç Piston 12 Bar Kafa Grubu -SLT 600B



Güç:7.5 kW/10 Hp

Basınç:12 Bar

Hava Emişi:1100 lt/dk

Devir:820 r/dk

Voltaj:380 V

Piston Çapı:90/65 mm

Kafa Kasnak Çapı:410 mm

Motor Kasnak Çapı:120 mm

Silindir Sayısı:3

500 ve 600 Litre hava tankları ile kullanımına uygun

İNVERTÖRLÜ VİDALI HAVA KOMPRESÖRLERİ



Sillent®

Profesyoneller için en iyi çözümler
Best Solutions for Professionals

Sillent® Compressor

2026

ÜRÜN KATALOĞU

10 Hp 500 Lt Vidalı Hava Kompresörü SLT 10



- 10 Hp
- Minimum Isı
- Minimum Ses
- Minimum Enerji
- Maksimum Performans
- Tayvan Vida Grubu
- Direkt Akuple
- Dijital Ekran
- 4 Dk Dolu Süresi
- 500 Lt Tank

Güç	:	7.5 kW/10 Hp
Hava Emişi	:	1200 lt/dk
Devir	:	2850 r/dk
Basınç	:	8 Bar
Voltaj	:	380 V
Ses Düzeyi	:	65 dB
Ağırlık	:	220 kg
Ölçüler	:	88x67x88 cm

Hava Kurutucu-HK 1200



Kapasite Maks.	:	1.2 m3/dk
Hava Basıncı Maks.	:	16 Bar
Çalışma Isısı Maks.	:	45 °C
Kurutma	:	3 °C
Güç	:	16 Hp - 2.2 Bar
Voltaj	:	220 V
Ölçüler	:	59x40x59 cm

Dik Hava Tankı-HT 500

- Robot Kaynağı
- 16 Bar Test Basıncı
- 4 mm Sac Kalınlığı

Kapasite	:	500 Litre
Çalışma Basıncı	:	11 Bar
Test Basıncı	:	16 Bar
Sac Kalınlığı	:	4 mm
Ağırlık	:	130 kg
Yükseklik	:	210cm
Çap	:	60 cm



Sillent® Compressor

2026

ÜRÜN KATALOĞU

15 Hp 500 lt Vidalalı Hava Kompresörü-SLT 15



- 15 Hp
- Tayvan Vida Grubu
- Minimum Isı
- Direkt Akuple
- Minimum Ses
- Dijital Ekran
- Minimum Enerji
- 2.2 Dk Dolu Süresi
- Maksimum Performans
- 500 Lt Tank

Güç	:	11 kW/15 Hp
Hava Emişi	:	1800 lt/dk
Devir	:	2850 r/dk
Basınç	:	8 Bar
Voltaj	:	380 V
Ses Düzeyi	:	67 dB
Ağırlık	:	280 kg
Ölçüler	:	108x75x100 cm

Hava Kurutucu-HK 1800



Kapasite Maks.	:	1.8 m3/dk
Hava Basıncı Maks.	:	16 Bar
Çalışma Isısı Maks.	:	45 °C
Kurutma	:	3 °C
Güç	:	16 Hp - 2.2 Bar
Voltaj	:	220 V
Ölçüler	:	59x40x59 cm

Dik Hava Tankı-HT 500

- Robot Kaynağı
- 16 Bar Test Basıncı
- 4 mm Sac Kalınlığı

Kapasite	:	500 Litre
Çalışma Basıncı	:	11 Bar
Test Basıncı	:	16 Bar
Sac Kalınlığı	:	4 mm
Ağırlık	:	130 kg
Yükseklik	:	210 cm
Çap	:	60 cm



Sillent® Compressor

2026

ÜRÜN KATALOĞU

20 Hp 1000 lt Vidalalı Hava Kompresörü-SLT 20



- 20 Hp
- Minimum Isı
- Minimum Ses
- Minimum Enerji
- Maksimum Performans
- Tayvan Vida Grubu
- Direkt Akuple
- Dijital Ekran
- 3 Dk Dolu Süresi
- 1000 Lt Tank

Depo Hacmi	: 1000 lt
Güç	: 15 kW/20 Hp
Voltaj	: 380 V
Basınç	: 8 Bar
Hava Emişi	: 2600 lt/dk
Ses Düzeyi	: 68 dB
Ağırlık	: 290kg
Ölçüler	: 108x75x100 cm

Hava Kurutucu-HK 2600



Kapasite Maks.	: 2.6 m3/dk
Hava Basıncı Maks.	: 16 Bar
Çalışma Isısı Maks.	: 45 °C
Kurutma	: 3 °C
Güç	: 16 Hp - 2.2 Bar
Voltaj	: 220 V
Ölçüler	: 66.5x46x64 cm

Dik Hava Tankı-HT 1000

- Robot Kaynağı
- 16 Bar Test Basıncı
- 5 mm Sac Kalınlığı

Kapasite	: 1000 Litre
Çalışma Basıncı	: 11 Bar
Test Basıncı	: 16 Bar
Sac Kalınlığı	: 5 mm
Ağırlık	: 240 kg
Yükseklik	: 220 cm
Çap	: 85 cm



Sillent® Compressor

2026

ÜRÜN KATALOĞU

30 Hp 1000 lt Vidalı Hava Kompresörü -SLT 30



- 30 Hp
- Tayvan Vida Grubu
- Minimum Isı
- Direkt Akuple
- Minimum Ses
- Dijital Ekran
- Minimum Enerji
- 2.3 Dk Dolum Süresi
- Maksimum Performans
- 1000 Lt Tank

Güç	: 22 kW/30 Hp
Hava Emişi	: 3700 lt/dk
Devir	: 2850 r/dk
Basınç	: 8 Bar
Voltaj	: 380 V
Ses Düzeyi	: 76 dB
Ağırlık	: 410 kg
Ölçüler	: 128x85x115 cm

Hava Kurutucu-HK 3700



Kapasite Maks.	: 3.7 m3/dk
Hava Basıncı Maks.	: 16 Bar
Çalışma Isısı Maks.	: 45 °C
Kurutma	: 3 °C
Güç	: 16 Hp - 2.2 Bar
Voltaj	: 220 V
Ölçüler	: 75.5x47x74 cm

Dik Hava Tankı-HT 1000

- Robot Kaynağı
- 16 Bar Test Basıncı
- 5 mm Sac Kalınlığı

Kapasite	: 1000 Litre
Çalışma Basıncı	: 11 Bar
Test Basıncı	: 16 Bar
Sac Kalınlığı	: 5 mm
Ağırlık	: 240 kg
Yükseklik	: 220 cm
Çap	: 85 cm



Sillent® Compressor

2026

ÜRÜN KATALOĞU

50 Hp 1000 lt Vidalı Hava Kompresörü SLT 50



- 50 Hp
- Minimum Isı
- Minimum Ses
- Minimum Enerji
- Maksimum Performans
- Tayvan Vida Grubu
- Direkt Akuple
- Dijital Ekran
- 1.5 Dk Dolu Süresi
- 1000 Lt Tank

Güç	: 37 kW/50 Hp
Hava Emişi	: 6500 lt/dk
Devir	: 2850 r/dk
Basınç	: 8 Bar
Voltaaj	: 380 V
Ses Düzeyi	: 77 dB
Ağırlık	: 600 kg
Ölçüler	: 140x100x129 cm

Hava Kurutucu-HK 6500



Kapasite Maks.	: 6.5 m3/dk
Hava Basıncı Maks.	: 16 Bar
Çalışma Isısı Maks.	: 45 °C
Kurutma	: 3 °C
Güç	: 16 Hp - 2.2 Bar
Voltaaj	: 220 V
Ölçüler	: 105x75x50 cm

Dik Hava Tankı-HT 1000

- Robot Kaynağı
- 16 Bar Test Basıncı
- 5 mm Sac Kalınlığı

Kapasite	: 1000 Litre
Çalışma Basıncı	: 11 Bar
Test Basıncı	: 16 Bar
Sac Kalınlığı	: 5 mm
Ağırlık	: 240 kg
Yükseklik	: 220 cm
Çap	: 85 cm



Vidalı Hava Kompresörü Bağlantı Örneği



Yağ Enjekteli, Direkt Akuple Vidalı Hava Kompresörleri

SLT Serisi kompresörler küçük ve orta ölçekli işletmelerde her daim yüksek performans sunar.



Genel Özellikler

- Yeni nesil vida bloğu ve motor
- Elektronik kontrol özelliği
- Kompakt tasarımı sayesinde kolay kurulum ve hızlı devreye alma



Avantajlar

- Servis dostu tasarımı sayesinde duruş süresini en aza indirir ve bakım maliyetlerini düşürür, ekonomiktir.
- Akustik iyileştirme tasarımları ile sağlanan düşük ses seviyeleri.



Elektrik Motoru

- AC verimlilik sınıfında elektrik motoru
- Yıldız üçgen motor yol verme sistemi
- Sürekli çalışabilme özelliği
- B sınıfı sıcaklık artışına sahip motorlar



VİDA BLOĞU

- Hanbel AC Serisi Vida Grubu
- Direkt akuple
- Dayanıklı, yüksek kapasitede hava sağlayan, her modelin kapasite ihtiyacına göre özel seçilen vida bloğu



Soğutma Sistemi

- 45 Ortam sıcaklığında çalışmaya uygundur.
- Düşük hızlı radyal fanlarla düşük ses seviyesi
- Kompakt hava veya ısı değiştiricilerinde yüksek soğutma verimliliği



Bakım ve Servis

- Kompresörün bileşenleri servis kolaylığı sağlayacak şekilde tasarlanmıştır
- Yağ ve hava filtresi kolayca değiştirilebilir.
- Kolay bakım, servis dostu.

Sillent® Compressor

2026

ÜRÜN KATALOĞU

10 Hp 500 lt Depo Üstü Vidalı Hava Kompresörü-SLT 10



KOMPRESÖR

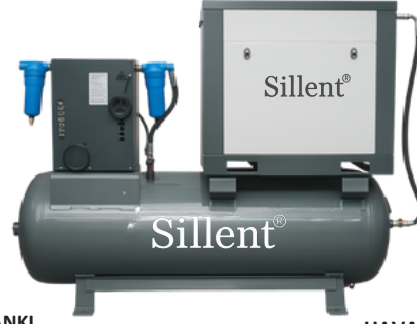

HAVA TANKI



HAVA KURUTUCU

Güç	: 7.5 kW/10 Hp
Hava Emişi	: 1200 lt/dk
Voltaj	: 380 V
Basınç	: 8 Bar
Devir	: 2850 r/dk
Ses Düzeyi	: 65 dB

Kapasite	: 500 Litre
Çalışma Basıncı	: 11 Bar
Test Basıncı	: 16 Bar
Sac Kalınlığı	: 4 mm
Ağırlık	: 130 kg
Ölçüler	: 200 cm/ ø60cm

Kapasite	: 1.2 m3/dk
Maks. Hava Basıncı	: 16 Bar
Maks. Çalışma Isısı	: 45 °C
Maks. Kurutma	: 3 °C
Güç	: 16 Hp - 2.2 Bar
Voltaj	: 220 V



Tayvan Vida Grubu



10 Hp



Robot Kaynağı



Dijital Ekran



Direkt Akuple



4 mm Sac Kalınlığı

15 Hp 500 lt Depo Üstü Vidalı Hava Kompresörü-SLT 15



KOMPRESÖR

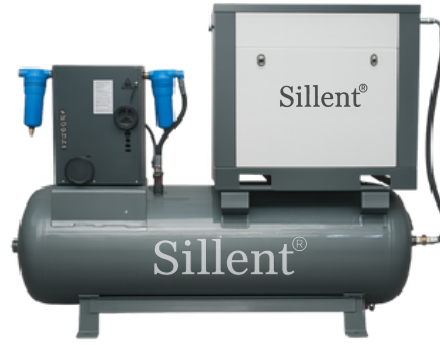

HAVA TANKI



HAVA KURUTUCU

Güç	: 11 kW/15 Hp
Hava Emişi	: 1800 lt/dk
Voltaj	: 380 V
Basınç	: 8 Bar
Devir	: 2850 r/dk
Ses Düzeyi	: 67 dB

Kapasite	: 500 Litre
Çalışma Basıncı	: 11 Bar
Test Basıncı	: 16 Bar
Sac Kalınlığı	: 4 mm
Ağırlık	: 130 kg
Ölçüler	: 200 cm/ø60cm

Kapasite	: 1.8 m3/dk
Maks. Hava Basıncı	: 16 Bar
Maks. Çalışma Isısı	: 45 °C
Maks. Kurutma	: 3 °C
Güç	: 16 Hp - 2.2 Bar
Voltaj	: 220 V



Tayvan Vida Grubu



15 Hp



Robot Kaynağı



Dijital Ekran



Direkt Akuple



4 mm Sac Kalınlığı

Sillent® Compressor

2026

ÜRÜN KATALOĞU

20 Hp 500 lt Depo Üstü Vidalı Hava Kompresörü-SLT 20



KOMPRESÖR

Güç	: 15 kW/20 Hp
Hava Emişi	: 2600 lt/dk
Voltaj	: 380 V
Basınç	: 8 Bar
Devir Ses	: 2850 r/dk
Düzeiyi	: 68 dB

HAVA TANKI

Kapasite	: 500 Litre
Çalışma Basıncı	: 11 Bar
Test Basıncı	: 16 Bar
Sac Kalınlığı	: 4 mm
Ağırlık	: 130 kg
Ölçüler	: 200 cm/ø60cm

HAVA KURUTUCU

Kapasite	: 2.6 m3/dk
Maks. Hava Basıncı	: 16 Bar
Maks. Çalışma Sıcaklığı	: 45 °C
Maks. Kurutma	: 3 °C
Güç	: 16 Hp - 2.2 Bar
Voltaj	: 220 V



Tayvan Vida Grubu



20 Hp



Robot Kaynağı



Dijital Ekran



Direkt Akuple



4 mm Sac Kalınlığı



Vida Bloğu

- Hanbel AC Serisi Vida Grubu
- Dayanıklı, yüksek kapasitede hava sağlayan, her modelin kapasite ihtiyacına göre özel seçilen vida bloğu



Elektrik Motoru

- AC verimlilik sınıfında elektrik motoru
- Yıldız üçgen motor yol verme sistemi
- Sürekli çalışabilme özelliği
- B sınıfı sıcaklık artışına sahip motorlar



Direkt Akuple

- Yeni nesil Kompakt, entegre ve özgün tasarım
- Azaltılmış dahili kayıplar
- Uzun kullanım ömrü



İNVERTÖRLÜ VİDALI HAVA KOMPRESÖRLERİ



Sillent®

Profesyoneller için en iyi çözümler
Best Solutions for Professionals

Sillent® Compressor

2026

ÜRÜN KATALOĞU

10 Hp 500 Lt İvertörlü Vidalı Hava Kompresörü-SLT 10 İV



- 10 Hp
- Minimum Isı
- Minimum Ses
- Maksimum Performans
- %50'ye Varan Enerji Tasarrufu
- Tayvan Vida Grubu
- Direkt Akuple
- Dijital Ekran
- 4 Dk Dolum Süresi
- 500 Lt Tank

Güç	: 7.5 kW/10 Hp
Hava Emişi	: 1200 lt/dk
Devir	: 3000 r/dk
Basınç	: 8 Bar
Voltaj	: 380 V
Ses Düzeyi	: 65 dB
Ağırlık	: 155 kg
Ölçüler	: 80x67x84 cm

Hava Kurutucu-HK 1200



Kapasite Maks.	: 1.2 m3/dk
Hava Basıncı Maks.	: 16 Bar
Çalışma Isısı Maks.	: 45 °C
Kurutma	: 3 °C
Güç	: 16 Hp - 2.2 Bar
Voltaj	: 220 V
Ölçüler	: 59x40x59 cm

Dik Hava Tankı-HT 500

- Robot Kaynağı
- 16 Bar Test Basıncı
- 4 mm Sac Kalınlığı

Kapasite	: 500 Litre
Çalışma Basıncı	: 11 Bar
Test Basıncı	: 16 Bar
Sac Kalınlığı	: 4 mm
Ağırlık	: 130 kg
Yükseklik	: 210 cm
Çap	: 60 cm



Sillent® Compressor

2026

ÜRÜN KATALOĞU

15 Hp 500 Lt İntertörlü Vidalı Hava Kompresörü-SLT 15 İV



- 15 Hp
- Minimum Isı
- Minimum Ses
- Maksimum Performans
- %50'ye Varan Enerji Tasarrufu
- Tayvan Vida Grubu
- Direkt Akuple
- Dijital Ekran
- 2.2 Dk Dolu Süresi
- 500 Lt Tank

Güç	: 11 kW/15 Hp
Hava Emişi	: 1800 lt/dk
Devir	: 3000 r/dk
Basınç	: 8 Bar
Voltaj	: 380 V
Ses Düzeyi	: 67 dB
Ağırlık	: 250 kg
Ölçüler	: 98x75x100 cm

Hava Kurutucu-HK 1800



Kapasite Maks.	: 1.8 m3/dk
Hava Basıncı Maks.	: 16 Bar
Çalışma Isısı Maks.	: 45 °C
Kurutma	: 3 °C
Güç	: 16 Hp - 2.2 Bar
Voltaj	: 220 V
Ölçüler	: 59x40x59 cm

Dik Hava Tankı-HT 500

- Robot Kaynağı
- 16 Bar Test Basıncı
- 4 mm Sac Kalınlığı

Kapasite	: 500 Litre
Çalışma Basıncı	: 11 Bar
Test Basıncı	: 16 Bar
Sac Kalınlığı	: 4 mm
Ağırlık	: 130 kg
Yükseklik	: 210 cm
Çap	: 60 cm



Sillent® Compressor

2026

ÜRÜN KATALOĞU

20 Hp 1000 lt İvertörlü Vidalı Hava Kompresörü-SLT 20 İV



- 20 Hp
- Tayvan Vida Grubu
- Minimum Isı
- Direkt Akuple
- Minimum Ses
- Dijital Ekran
- Maksimum Performans
- 3 Dk Dolum Süresi
- %50 'ye Varan Enerji Tasarrufu
- 1000 Lt Tank

Güç	:	15 kW/20 Hp
Hava Emişi	:	2600 lt/dk
Devir	:	3000 r/dk
Basınç	:	8 Bar
Voltaj	:	380 V
Ses Düzeyi	:	68 dB
Ağırlık	:	255 kg
Ölçüler	:	98x75x100 cm

Hava Kurutucu-HK 2600



Kapasite Maks.	:	2.6 m3/dk
Hava Basıncı Maks.	:	16 Bar
Çalışma Isısı Maks.	:	45 °C
Kurutma	:	3 °C
Güç	:	16 Hp - 2.2 Bar
Voltaj	:	220 V
Ölçüler	:	66.5x46x64 cm

Dik Hava Tankı-HT 1000

- Robot Kaynağı
- 16 Bar Test Basıncı
- 5 mm Sac Kalınlığı

Kapasite	:	1000 Litre
Çalışma Basıncı	:	11 Bar
Test Basıncı	:	16 Bar
Sac Kalınlığı	:	5 mm
Ağırlık	:	240 kg
Yükseklik	:	220 cm
Çap	:	85 cm



Sillent® Compressor

2026

ÜRÜN KATALOĞU

30 Hp 1000 Lt İntertörlü Vidalı Hava Kompresörü-SLT 30 İV



- 30 Hp
- Minimum Isı
- Minimum Ses
- Maksimum Performans
- %50'ye Varan Enerji Tasarrufu
- Tayvan Vida Grubu
- Direkt Akuple
- Dijital Ekran
- 2.3 Dk Dolum Süresi
- 1000 Lt Tank

Güç	:	22 kW/30 Hp
Hava Emişi	:	3700 lt/dk
Devir	:	3000 r/dk
Basınç	:	8 Bar
Voltaj	:	380 V
Ses Düzeyi	:	76 dB
Ağırlık	:	390 kg
Ölçüler	:	112x85x115 cm

Hava Kurutucu-HK 3700



Kapasite Maks.	:	3.7 m3/dk
Hava Basıncı Maks.	:	16 Bar
Çalışma Isısı Maks.	:	45 °C
Kurutma	:	3 °C
Güç	:	16 Hp - 2.2 Bar
Voltaj	:	220 V
Ölçüler	:	75.5x47x74 cm

Dik Hava Tankı-HT 1000

- Robot Kaynağı
- 16 Bar Test Basıncı
- 5 mm Sac Kalınlığı

Kapasite	:	1000 Litre
Çalışma Basıncı	:	11 Bar
Test Basıncı	:	16 Bar
Sac Kalınlığı	:	5 mm
Ağırlık	:	240 kg
Yükseklik	:	220 cm
Çap	:	85 cm



Sillent® Compressor

2026

ÜRÜN KATALOĞU

50 Hp 1000 lt İvertörlü Vidalı Hava Kompresörü -SLT 50 İV



- 50 Hp
- Minimum Isı
- Minimum Ses
- Maksimum Performans
- %50'ye Varan Enerji Tasarrufu
- Tayvan Vida Grubu
- Direkt Akuple
- Dijital Ekran
- 1.5 Dk Dolum Süresi
- 1000 Lt Tank

Güç	:	37 kW/50 Hp
Hava Emişi	:	6500 lt/dk
Devir	:	3000 r/dk
Basınç	:	8 Bar
Voltaj	:	380 V
Ses Düzeyi	:	77 dB
Ağırlık	:	560 kg
Ölçüler	:	128x100x129 cm

Hava Kurutucu-HK 6500



Kapasite Maks.	:	6.5 m3/dk
Hava Basıncı Maks.	:	16 Bar
Çalışma Isısı Maks.	:	45 °C
Kurutma	:	3 °C
Güç	:	16 Hp - 2.2 Bar
Voltaj	:	220 V
Ölçüler	:	105x75x50 cm

Dik Hava Tankı-HT 1000

- Robot Kaynağı
- 16 Bar Test Basıncı
- 5 mm Sac Kalınlığı

Kapasite	:	1000 Litre
Çalışma Basıncı	:	11 Bar
Test Basıncı	:	16 Bar
Sac Kalınlığı	:	5 mm
Ağırlık	:	240 kg
Yükseklik	:	220 cm
Çap	:	85 cm



Sillent® Compressor

2026

ÜRÜN KATALOĞU

75 Hp 2000 lt İvertörlü Vidalı Hava Kompresörü - SLT 75 İV



- 75 Hp
- Minimum Isı
- Minimum Ses
- Maksimum Performans
- %50'ye Varan Enerji Tasarrufu
- Tayvan Vida Grubu
- Direkt Akuple
- Dijital Ekran
- 2 Dk Dolum Süresi
- 2000 Lt Tank

Güç	:	55 kW/75 Hp
Hava Emişi	:	9600 lt/dk
Devir	:	3000 r/dk
Basınç	:	8 Bar
Voltaj	:	380 V
Ses Düzeyi	:	78 dB
Ağırlık	:	980 kg
Ölçüler	:	168x115x144 cm

Hava Kurutucu-HK 11000



Kapasite Maks.	:	11 m3/dk
Hava Basıncı Maks.	:	16 Bar
Çalışma Isısı Maks.	:	45 °C
Kurutma	:	3 °C
Güç	:	16 Hp - 2.2 Bar
Voltaj	:	220 V
Ölçüler	:	107x100x70 cm

Dik Hava Tankı-HT 2000

- Robot Kaynağı
- 16 Bar Test Basıncı
- 6 mm Sac Kalınlığı

Kapasite	:	2000 Litre
Çalışma Basıncı	:	11 Bar
Test Basıncı	:	16 Bar
Sac Kalınlığı	:	6 mm
Ağırlık	:	480 kg
Yükseklik	:	235 cm
Çap	:	115 cm



Sillent® Compressor

2026

ÜRÜN KATALOĞU

100 Hp 2000 lt İvertörlü Vidalı Hava Kompresörü -SLT 100 İV



- 100 Hp
- Minimum Isı
- Minimum Ses
- Maksimum Performans
- %50'ye Varan Enerji Tasarrufu
- Tayvan Vida Grubu
- Direkt Akuple
- Dijital Ekran
- 1.5 Dk Dolum Süresi
- 2000 Lt Tank

Güç	: 75 kW/100 Hp
Hava Emişi	: 12600 lt/dk
Devir	: 3000 r/dk
Basınç	: 8 Bar
Voltaj	: 380 V
Ses Düzeyi	: 79 dB
Ağırlık	: 1200 kg
Ölçüler	: 184x123x156 cm

Hava Kurutucu-HK 13000



Kapasite Maks.	: 13 m3/dk
Hava Basıncı Maks.	: 16 Bar
Çalışma Isısı Maks.	: 45 °C
Kurutma	: 3 °C
Güç	: 16 Hp - 2.2 Bar
Voltaj	: 220 V
Ölçüler	: 107x100x70 cm

Dik Hava Tankı-HT 2000

- Robot Kaynağı
- 16 Bar Test Basıncı
- 6 mm Sac Kalınlığı

Kapasite	: 2000 Litre
Çalışma Basıncı	: 11 Bar
Test Basıncı	: 16 Bar
Sac Kalınlığı	: 6 mm
Ağırlık	: 480 kg
Yükseklik	: 235 cm
Çap	: 115 cm



Vidalı Hava Kompresörü Bağlantı Örneği



SLT İV SERİSİ

Yağ Enjekteli, Direkt Akuple , Sabit/Değişken Hızlı İnvertörlü Vidalı Hava Kompresörleri

ÖZ İV Serisi kompresörler üstün teknolojik donanımı, modern tasarımı ve yüksek enerji tasarrufu ile ihtiyaçlarınıza uygun basınçlı hava sağlar. Enerji tasarrufu %50 seviyelerine kadar çıkmaktadır. 7.5 - 75 kW arası motor seçenekleri ile her sektörün ihtiyacını karşılayacak şekilde tasarlanmıştır.



Genel Özellikler

- Permanent Magnet Motor
- Elektronik kontrol özelliği
- Değişken ve sabit hızlı güç aktarma seçenekleri



Avantajlar

- Servis dostu tasarımı sayesinde duruş süresini en aza indirir ve bakım maliyetlerini düşürür, ekonomiktir.
- %65'e varan enerji tasarrufu
- Kompakt entegre ve özgün tasarım



Elektrik Motoru

- PM verimlilik sınıfında elektrik motoru
- VSD motor ile enerji kazancı
- Sürekli çalışabilme özelliği
- B sınıfı sıcaklık artışına sahip motorlar



VİDA BLOĞU

- Hanbel AC Serisi Vida Grubu
- Direkt akuple
- Dayanıklı, yüksek kapasitede hava sağlayan, her modelin kapasite ihtiyacına göre özel seçilen vida bloğu
- Azaltılmış dahili kayıplar



Soğutma Sistemi

- 45 Ortam sıcaklığında çalışmaya uygundur.
- Düşük hızlı radyal fanlarla düşük ses seviyesi
- VSD kontrollü radyal fan sayesinde elde edilen enerji verimliliği optimizasyonu



Bakım ve Servis

- Kompresörün bileşenleri servis kolaylığı sağlayacak şekilde tasarlanmıştır
- Yağ ve hava filtresi kolayca değiştirilebilir.
- Kolay bakım, servis dostu.
- Düşük hızlı rotorlar, düşük titreşim ve ses seviyesi

Sillent® Compressor

2026

ÜRÜN KATALOĞU

10 Hp 500 lt Depo Üstü İvertörlü Vidalı Hava Kompresörü-SLT 10 İV



KOMPRESÖR

Güç	: 7.5 kW/10 Hp
Hava Emişi	: 1200 lt/dk
Voltaj	: 380 V
Basınç	: 8 Bar
Devir Ses	: 2850 r/dk
Düzeği	: 65 dB

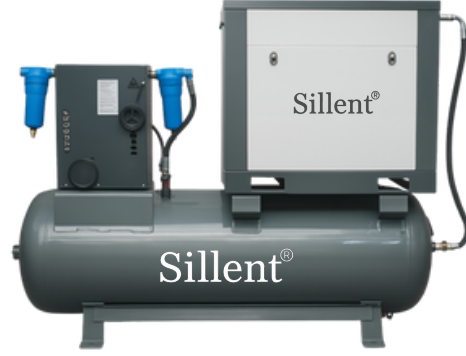

HAVA TANKI

Kapasite	: 500 Litre
Çalışma Basıncı	: 11 Bar
Test Basıncı	: 16 Bar
Sac Kalınlığı	: 4 mm
Ağırlık Ölçüleri	: 130 kg
	: 200 cm/

HAVA KURUTUCU

Kapasite	: 1.2 m3/dk
Maks. Hava Basıncı	: 16 Bar
Maks. Çalışma Isısı	: 45 °C
Maks. Kurutma	: 3 °C
Güç	: 16 Hp - 2.2 Bar
Voltaj	: 220 V



Tayvan Vida Grubu



%50'ye Varan Enerji Tasarrufu



Dijital Ekran



Direkt Akuple



10 Hp

15 Hp 500 lt Depo Üstü İvertörlü Vidalı Hava Kompresörü-SLT 15 İV



KOMPRESÖR

Güç	: 11 kW/15 Hp
Hava Emişi	: 1800 lt/dk
Voltaj	: 380 V
Basınç	: 8 Bar
Devir	: 2850 r/dk
Ses Düzeği	: 67 dB



HAVA TANKI

Kapasite	: 500 Litre
Çalışma Basıncı	: 11 Bar
Test Basıncı	: 16 Bar
Sac Kalınlığı	: 4 mm
Ağırlık Ölçüleri	: 130 kg
	: 200 cm/ø60cm

HAVA KURUTUCU

Kapasite	: 1.8 m3/dk
Maks. Hava Basıncı	: 16 Bar
Maks. Çalışma Isısı	: 45 °C
Maks. Kurutma	: 3 °C
Güç	: 16 Hp - 2.2 Bar
Voltaj	: 220 V



Tayvan Vida Grubu



%50'ye Varan Enerji Tasarrufu



Dijital Ekran



Direkt Akuple



15 Hp

Sillent® Compressor

2026

ÜRÜN KATALOĞU

20 Hp 500 lt Depo Üstü İvertörlü Vidalı Hava Kompresörü-SLT 20 İV

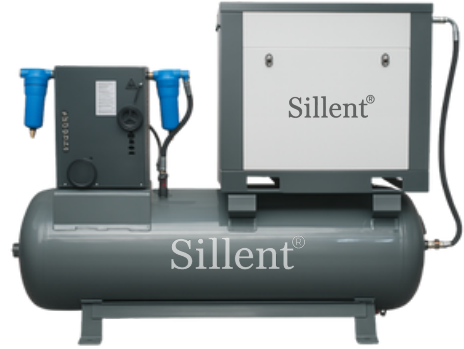

KOMPRESÖRÜ

Güç	: 15 kW/20 Hp
Hava Emişi	: 2600 lt/dk
Voltaj	: 380 V
Basınç	: 8 Bar
Devir	: 2850 r/dk
Ses Düzeyi	: 68 dB

HAVA TANKI

Kapasite	: 500 Litre
Çalışma Basıncı	: 11 Bar
Test Basıncı	: 16 Bar
Sac Kalınlığı	: 4 mm
Ağırlık	: 130 kg
Ölçüler	: 200 cm/ø60cm

HAVA KURUTUCU

Kapasite	: 2.6 m3/dk
Maks. Hava Basıncı	: 16 Bar
Maks. Çalışma Sıcaklığı	: 45 °C
Maks. Kurutma	: 3 °C
Güç	: 16 Hp - 2.2 Bar
Voltaj	: 220 V



Tayvan Vida Grubu



%50'ye Varan Enerji Tasarrufu



Dijital Ekran



Direkt Akuple



15 Hp



Vida Bloğu

- Hanbel AC Serisi Vid a Grubu
- Direkt akuple
- Dayanıklı, yüksek kapasitede hava sağlayan, her modelin kapasite ihtiyacına göre özel seçilen vida bloğu
- Azaltılmış dahili kayıplar



Elektrik Motoru

- PM verimlilik sınıfında elektrik motoru
- VSD motor ile enerji kazancı
- Sürekli çalışabilme özelliği
- B sınıfı sıcaklık artışına sahip motorlar



İvertör

- %50'ye varan enerji tasarrufu
- VSD kompresör sadece ihtiyaç miktarına göre çalıştığı için enerji maliyetini düşürür.
- Maksimum verimlilik sağlayacak şekilde özel olarak tasarlanmıştır



Sillent® Compressor

2026

ÜRÜN KATALOĞU

16 Bar 20 Hp 500 Lt İvertörlü Vidalı Hava Kompresörü- SLT 20 İV



- 20 Hp
- Minimum Isı
- Minimum Ses
- Maksimum Performans
- %50'ye Varan Enerji Tasarrufu
- Tayvan Vida Grubu
- Direkt Akuple
- Dijital Ekran
- 16 Bar Yüksek Basınç
- 1000 Lt Tank

Güç	: 15 kW/20 Hp
Hava Emişi	: 1800 lt/dk
Devir	: 3000 r/dk
Basınç	: 16 Bar
Voltaj	: 380 V
Ses Düzeyi	: 68 dB
Ağırlık	: 340 kg
Ölçüler	: 108x75x100 cm

Hava Kurutucu-HK 1800



Kapasite Maks.	: 1.8 m3/dk
Hava Basıncı Maks.	: 16 Bar
Çalışma Isısı Maks.	: 45 °C
Kurutma	: 3 °C
Güç	: 16 Hp - 2.2 Bar
Voltaj	: 220 V
Ölçüler	: 59x40x59 cm

16 Bar Dik Hava Tankı-HT 500

- Robot Kaynağı
- 24 Bar Test Basıncı
- 5 mm Sac Kalınlığı

Kapasite	: 500 Litre
Çalışma Basıncı	: 16 Bar
Test Basıncı	: 24 Bar
Sac Kalınlığı	: 5 mm
Ağırlık	: 180 kg
Yükseklik	: 210 cm
Çap	: 60 cm



Sillent® Compressor

2026

ÜRÜN KATALOĞU

16 Bar 30 Hp 1000 Lt İvertörlü Vidalı Hava Kompresörü- SLT 30 İV



- 30 Hp
- Tayvan Vida Grubu
- Minimum Isı
- Direkt Akuple
- Minimum Ses
- Dijital Ekran
- Maksimum Performans
- 16 Bar Yüksek Basınç
- %50'ye Varan Enerji Tasarrufu
- 1000 Lt Tank

Güç	:	22 kW/30 Hp
Hava Emişi	:	2600 lt/dk
Devir	:	3000 r/dk
Basınç	:	16 Bar
Voltaaj	:	380 V
Ses Düzeyi	:	75 dB
Ağırlık	:	420 kg
Ölçüler	:	128x85x116 cm

Hava Kurutucu-HK 2600



Kapasite Maks.	:	2.6 m3/dk
Hava Basıncı Maks.	:	16 Bar
Çalışma Isısı Maks.	:	45 °C
Kurutma	:	3 °C
Güç	:	16 Hp - 2.2 Bar
Voltaaj	:	220 V
Ölçüler	:	66.5x46x64 cm

16 Bar Dik Hava Tankı-HT 1000

- Robot Kaynağı
- 24 Bar Test Basıncı
- 6 mm Sac Kalınlığı

Kapasite	:	1000 Litre
Çalışma Basıncı	:	16 Bar
Test Basıncı	:	24 Bar
Sac Kalınlığı	:	6 mm
Ağırlık	:	330 kg
Yükseklik	:	220 cm
Çap	:	85 cm



Sillent® Compressor

2026

ÜRÜN KATALOĞU

16 Bar 50 Hp 1000 Lt İvertörlü Vidalı Hava Kompresörü -SLT 50 İV



- 50 Hp
- Minimum Isı
- Minimum Ses
- Maksimum Performans
- %50'ye Varan Enerji Tasarrufu
- Tayvan Vida Grubu
- Direkt Akuple
- Dijital Ekran
- 16 Bar Yüksek Basınç
- 1000 Lt Tank

Güç	:	37 kW/50 Hp
Hava Emişi	:	3700 lt/dk
Devir	:	3000 r/dk
Basınç	:	16 Bar
Voltaj	:	380 V
Ses Düzeyi	:	77 dB
Ağırlık	:	580 kg
Ölçüler	:	140x100x129 cm

Hava Kurutucu-HK 3700



Kapasite Maks.	:	3.7 m3/dk
Hava Basıncı Maks.	:	16 Bar
Çalışma Isısı Maks.	:	45 °C
Kurutma	:	3 °C
Güç	:	16 Hp - 2.2 Kw
Voltaj	:	220 V
Ölçüler	:	75.5x47x74 cm

16 Bar Dik Hava Tankı-HT 1000

- Robot Kaynağı
- 24 Bar Test Basıncı
- 6 mm Sac Kalınlığı

Kapasite	:	1000 Litre
Çalışma Basıncı	:	16 Bar
Test Basıncı	:	24 Bar
Sac Kalınlığı	:	6 mm
Ağırlık	:	330 kg
Yükseklik	:	220 cm
Çap	:	85 cm



Alüminyum Gövdeli Kimyasal Hava Kurutucuları-HK 1800/2600/3700

Sıcaklık ve Hava Akışı Kontrolü

Kurutucumuz, farklı kurutma ihtiyaçlarına uyum sağlayabilmeniz için ayarlanabilir sıcaklık ve hava akışı kontrolüne sahiptir. Hassas sıcaklık kontrolü, numunelerinizin zarar görmeden kurutulmasını sağlar.



Sillent®

- Sağlam ve dayanıklı alüminyum gövde
- Geniş kurutma alanı
- Güçlü hava akımı
- Ayarlanabilir fan hızı ve ısı ayarı
- Kapalı kurutma bölmesi
- Patlama emniyetli tasarım
- Kullanımı kolay kontrol paneli
- Açıkça görünen göstergeler
- Demonte edilebilir kurutma rafları
- Paslanmaz çelik iç kaplama

MODEL	BAĞLANTI ÇAPLARI	KAPASİTE LT/MİN	VOLTAJ	MAX. BAR	EBATLAR En x Boy x Yükseklik	AĞIRLIK kg
1800	1"	1800	220 V/1 PH/50 HZ	16	394x388x784 mm	35
2600	1"	2600	220 V/1 PH/50 HZ	16	394x388x1209 mm	50
3700	1"	3700	220 V/1 PH/50 HZ	16	394x388x1570mm	75

Alüminyum Gövdeli Aktif Karbon Kuleleri-AC 1800/2600/3700

Basıncı Havadan Yağ Buharı ve Koku Sorununa Son!

Aktif karbon kuleleri, geniş yüzey alanlarına sahip aktif karbon granülleri

ile donatılmıştır. Basıncı hava bu granüllerden geçerken, yağ buharları ve koku molekülleri aktif karbonun gözeneklerine adsorbe olur. Bu sayede temiz ve yağsız bir hava elde edilir.



Yüksek Verimlilik:

Aktif karbon kuleleri, %99,9'a kadar yağ buharı ve koku giderme verimliliği sağlayabilir.

Geniş Uygulama Alanı:

Farklı hava akış kapasitelerine ve basınç seviyelerine uygun aktif karbon kuleleri mevcuttur.

Kolay Kullanım:

Aktif karbon kuleleri kurulumu ve kullanımı oldukça kolaydır.

Düşük Bakım Maliyeti:

Aktif karbon dolgular periyodik olarak yenilenmesi dışında, kulelerin herhangi bir özel bakıma ihtiyacı yoktur.

Çevre Dostu:

Aktif karbon, doğaya zararlı herhangi bir madde yaymaz.

MODEL	BAĞLANTI ÇAPLARI	KAPASİTE LT/MİN	MAX. BAR	EBATLAR En x Boy x Yükseklik	AĞIRLIK kg
1800	1"	1200	16	220x1050 mm	25
2600	1"	2200	16	220x1350 mm	30
3700	1"	3700	16	280x1100 mm	60

3/4" Su Tutucu Filtre- F 1800



- Yüksek Kalite
- Döküm Gövde
- Deđişebilir İç Element

1" Su Tutucu Filtre- F 2600



- Yüksek Kalite
- Döküm Gövde
- Deđişebilir İç Element

1-1/2" Su Tutucu Filtre- F 3700



- Yüksek Kalite
- Döküm Gövde
- Deđişebilir İç Element

16 Bar Vidalı Hava Kompresörü Kimyasal Kurutucu Ve Karbon Kulesi Bağlantı Örneği



SLT İV 16 BAR SERİSİ

Yağ Enjekteli, Direkt Akuple, 16 Bar İnvörtörlü Vidalı Hava Kompresörleri

SC İV 16 Bar Serisi kompresörler üstün teknolojik donanımı, modern tasarımı ile lazer kesim makinelerinde ve maden sektöründe her daim yüksek performans sunar.



Genel Özellikler

- Permanent Magnet Motor
- Elektronik kontrol özelliği
- Lazer kesim ve maden sektörü için kullanıma uygundur.



Avantajlar

- Servis dostu tasarımı sayesinde duruş süresini en aza indirir ve bakım maliyetlerini düşürür, ekonomiktir.
- Basıncı arttırmak için harici bir kompresöre ihtiyaç yoktur.



Elektrik Motoru

- PM verimlilik sınıfında elektrik motoru
- VSD motor ile enerji kazancı
- Sürekli çalışabilme özelliği
- B sınıfı sıcaklık artışına sahip motorlar



VİDA BLOĞU

- Hanbel AC Serisi Vida Grubu
- Direkt akuple
- Dayanıklı, yüksek kapasitede hava sağlayan, her modelin kapasite ihtiyacına göre özel seçilen vida bloğu
- Azaltılmış dahili kayıplar



Soğutma Sistemi

- 45 Ortam sıcaklığında çalışmaya uygundur.
- Düşük hızlı radyal fanlarla düşük ses seviyesi
- VSD kontrollü radyal fan sayesinde elde edilen enerji verimliliği optimizasyonu



Bakım ve Servis

- Kompresörün bileşenleri servis kolaylığı sağlayacak şekilde tasarlanmıştır
- Yağ ve hava filtresi kolayca değiştirilebilir.
- Kolay bakım, servis dostu.
- Düşük hızlı rotorlar, düşük titreşim ve ses seviyesi

ARAÇ KALDIRMA LİFTLERİ



Sillent®

Profesyoneller için en iyi çözümler
Best Solutions for Professionals

4 Ton İki Sütunlu Yarı Otomatik Hidrolik Lift-SLT 101

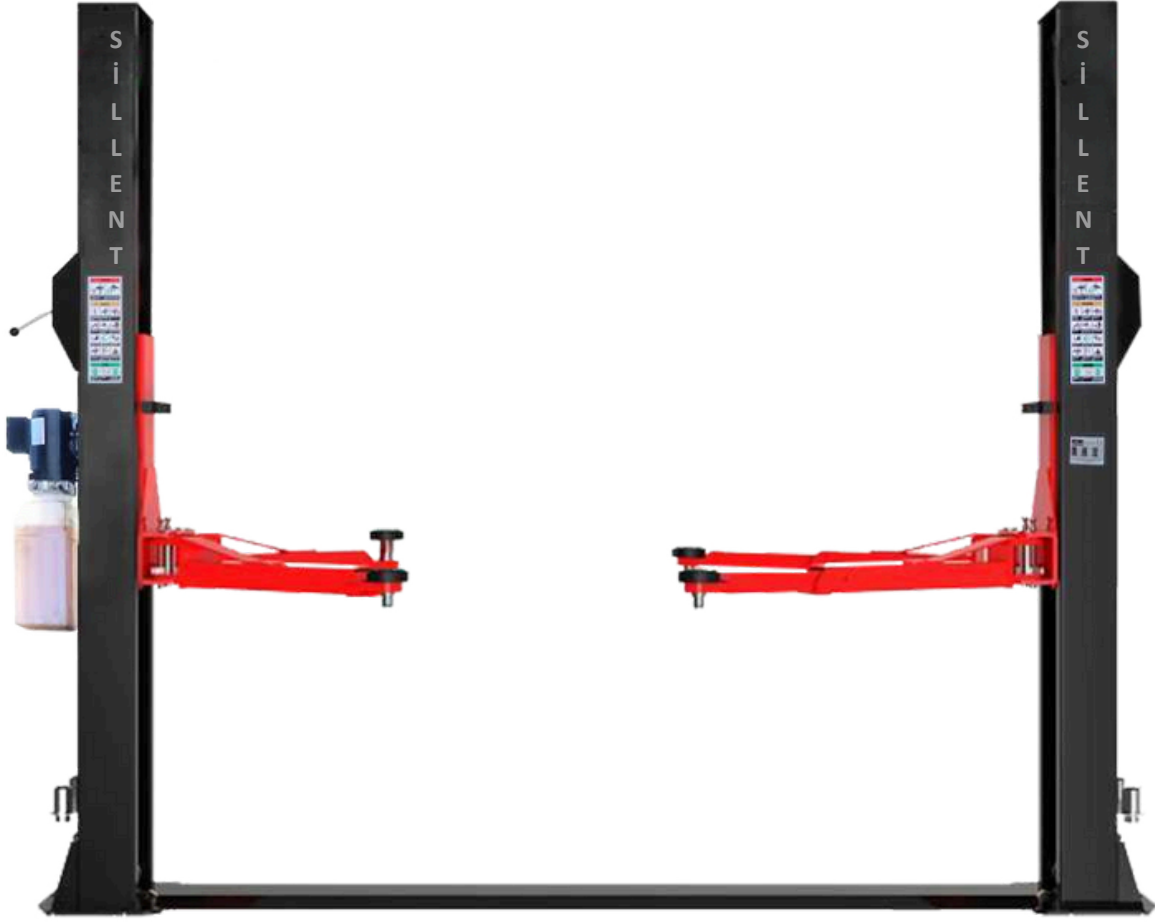

Güçlendirilmiş Gövde



Kilit Açma Kolu



2 Kademeli Kol



Zincir, Halat ve Kilit



Yükseltici Takozlar



Kaldırma Kapasitesi	: 4 Ton	Sütun Yüksekliği	: 2700 mm	İndirme Süresi	: 30 sn
Kontrol	: Yarı Otomatik	Sütun Geniřliđi	: 330 mm	Motor Gücü	: 2.2 kW/3 Hp
Max. Kaldırma Yüksekliği	: 1800 mm	Kısa Kol Ölçüsü	: 760 - 1050 mm	Voltaj	: 380V/220V
Ara Mesafe	: 2740 mm	Uzun Kol Ölçüsü	: 760 - 1200 mm	Ağırlık	: 520 kg
Dıştan Dışa Lift Ölçüsü	: 3300 mm	Kaldırma Süresi	: 50 sn	Ambalajlı Ölçüsü	: 2840x500x710 mm

4 Ton İki Sütunlu Tam Otomatik Hidrolik Lift-SLT 102

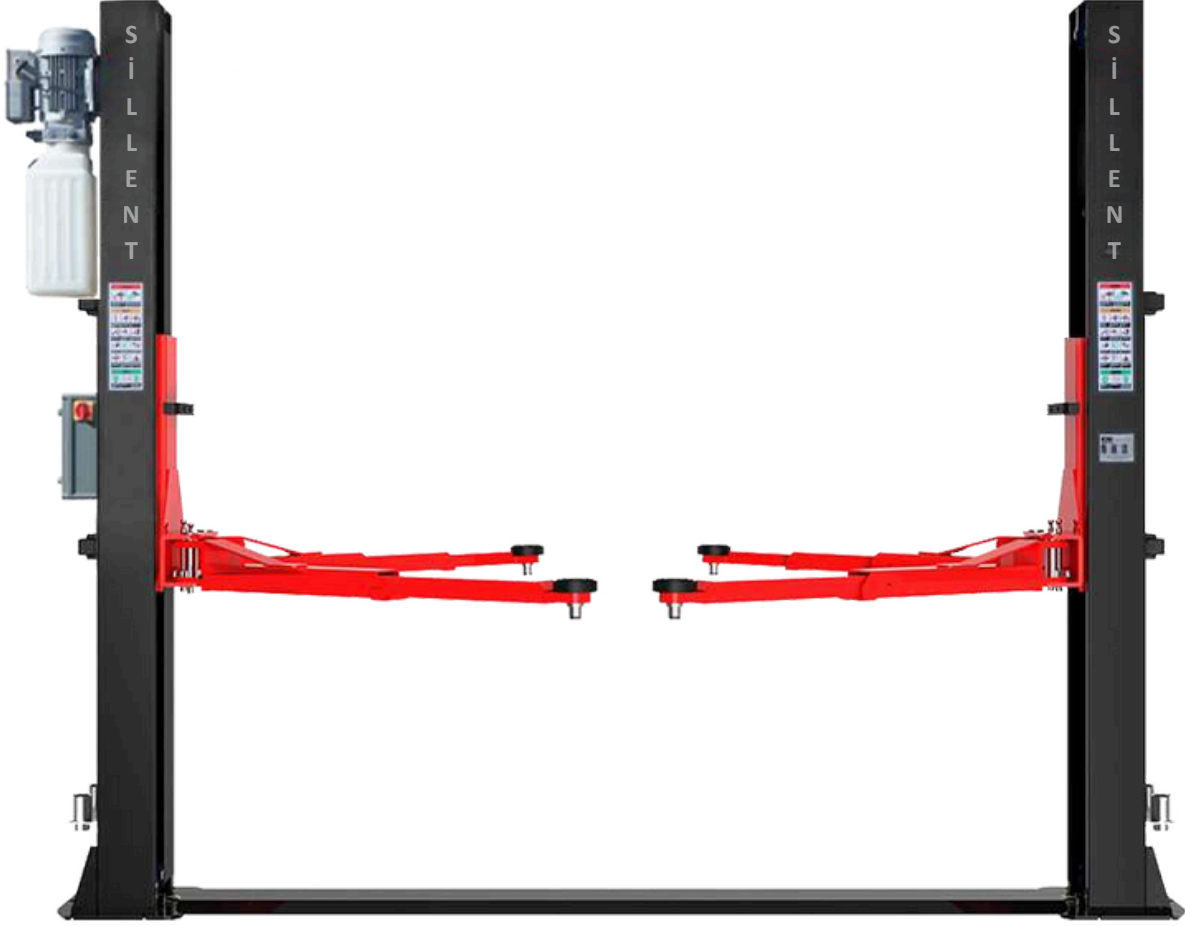

Güçlendirilmiş Gövde



Elektrik Panosu



3 Kademeli Kol



Zincir, Halat ve Kilit



Yükseltici Takozlar

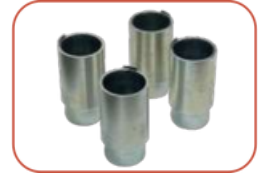

Kaldırma Kapasitesi	: 4 Ton	Sütun Yüksekliği	: 2700 mm	İndirme Süresi	: 30 sn
Kontrol	: Tam Otomatik	Sütun Geniřlięi	: 330 mm	Motor Gücü	: 2.2 kW /3 Hp
Max. Kaldırma Yüksekliği	: 1800 mm	Kısa Kol Ölçüsü	: 760 - 1050 mm	Voltaj	: 380V/220V
Ara Mesafe Dıştan Dışa	: 2740 mm	Uzun Kol Ölçüsü	: 760 - 1050-1240mm	Ağırlık	: 535 kg
Lift Ölçüsü	: 3300 mm	Kaldırma Süresi	: 50 sn	Ambalajlı Ölçüsü	: 2840x500x710 mm

Sillent® Compressor

2026

ÜRÜN KATALOĞU

4 Ton İki Sütunlu Üstten Bağlantılı Tam Otomatik Hidrolik Lift-SLT 102U



Güçlendirilmiş Gövde



Elektrik Panosu



3 Kademeli Kol



Zincir, Halat ve Kilit



Yükseltici Takozlar



Kaldırma Kapasitesi	: 4 Ton	Sütun Yüksekliği	: 3600 mm	İndirme Süresi	: 30 sn
Kontrol	: Tam Otomatik	Sütun Geniřliđi	: 330 mm	Motor Gücü	: 2.2 kW/3 Hp
Max. Kaldırma Yüksekliđi	: 1800 mm	Kısa Kol Ölçüsü	: 760 - 1050 mm	Voltaj	: 380V/220V
Ara Mesafe	: 2750 mm	Uzun Kol Ölçüsü	: 760 - 1050-1240mm	Ađırlık Ambalajlı	: 575 kg
Dıřtan Dıřa Lift Ölçüsü	: 3300 mm	Kaldırma Süresi	: 50 sn	Ölçüsü	: 280x7x45 cm

Sillent® Compressor

2026

ÜRÜN KATALOĞU

5 Ton İki Sütunlu Tam Otomatik Hidrolik Lift-SLT 103



Güçlendirilmiş Gövde



Elektrik Panosu



3 Kademeli Kol



Zincir, Halat ve Kilit



Yükseltici Takozlar



Kaldırma Kapasitesi	: 5 Ton	Sütun Yüksekliği	: 2700 mm	İndirme Süresi	: 30 sn
Kontrol	: Tam Otomatik	Sütun Genişliği	: 380 mm	Motor Gücü	: 2.2 kW/3 Hp
Max. Kaldırma Yüksekliği	: 1800 mm	Kısa Kol Ölçüsü	: 800 - 1100 - 1400 mm	Voltaj	: 380V/220V
Ara Mesafe	: 3190 mm	Uzun Kol Ölçüsü	: 870 - 1200 - 1500 mm	Ağırlık	: 650 kg
Dıştan Dışa Lift Ölçüsü	: 3800 mm	Kaldırma Süresi	: 50 sn	Ambalajlı Ölçüsü	: 2840x500x710 mm

Sillent® Compressor

2026

ÜRÜN KATALOĞU

5 Ton İki Sütunlu Üsten Bağlantılı Tam Otomatik Hidrolik Lift-SLT L 103 U

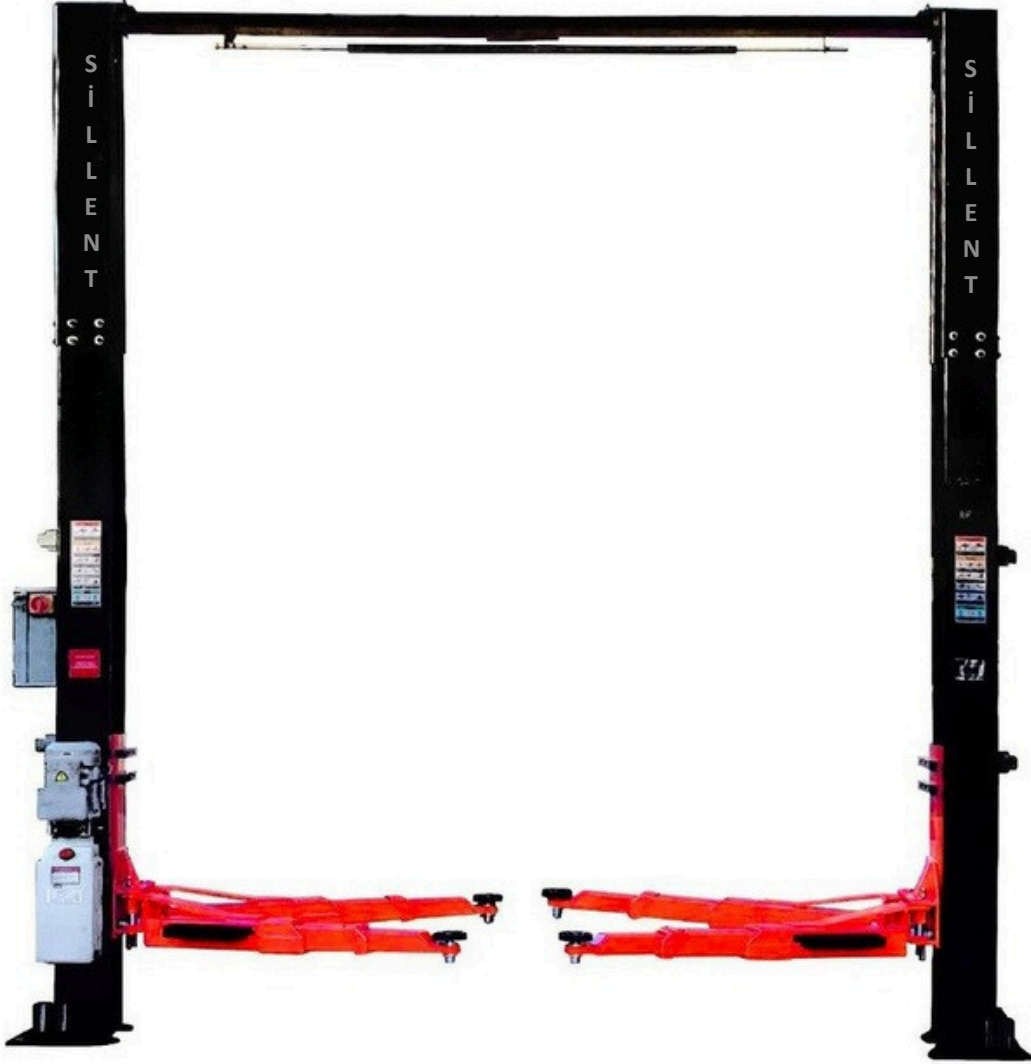

Güçlendirilmiş Gövde



Elektrik Panosu



3 Kademeli Kol



Zincir, Halat ve Kilit



Yükseltici Takozlar



Kaldırma Kapasitesi	: 5 Ton	Sütun Yüksekliği	: 3920 mm	İndirme Süresi	: 30 sn
Kontrol	: Tam Otomatik	Sütun Genişliği	: 380 mm	Motor Gücü	: 2.2 kW/3 Hp
Max. Kaldırma Yüksekliği	: 1800 mm	Kısa Kol Ölçüsü	: 800 - 1100 - 1400 mm.	Voltaj	: 380V/220V
Ara Mesafe	: 3200 mm	Uzun Kol Ölçüsü	: 870 - 1200 - 1500 mm.	Ağırlık	: 700 kg
Dıştan Dışa Lift Ölçüsü	: 3760 mm	Kaldırma Süresi	: 50 sn	Ambalajlı Ölçüsü	: 3340x520x720 mm

3 Ton 1 Metre Makaslı Lift-SLT ML 102



Kilit sistemi



Araç Kaldırma Rampası



Yükseltici Takozlar



Kaldırma Kapasitesi	: 3 Ton	Tabla Uzunluğu	: 1400 mm	Motor Gücü	: 2.2 kW/3 Hp
Kontrol	: Tam Otomatik	Tabla Yüksekliği	: 100 mm	Voltaaj	: 380V/220V
Max. Kaldırma Yüksekliği	: 1000 mm	Tabla Genişliği	: 600 mm	Ağırlık	: 505 kg
Ara Mesafe	: 840 mm	Rampa Uzunluğu	: 250 mm	Ambalajlı Ölçüsü 1	: 1980x1620x170 mm
Dıştan Dışa Lift Ölçüsü	: 1980 mm	Rampa Genişliği	: 600 mm	Ambalajlı Ölçüsü 2	: 970x390x410 mm

3.5 Ton 2 Metre Makaslı Lift-SLT ML 101



Kilit sistemi



Araç Kaldırma Rampası

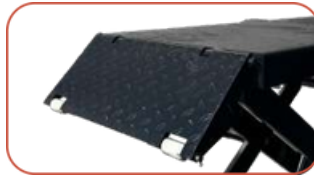

Yükseltici Takozlar



Kaldırma Kapasitesi	: 3.5 Ton	Tabla Uzunluğu	: 1400 mm	Motor Gücü	: 2.2 kW/3 Hp
Kontrol	: Tam Otomatik	Tabla Yüksekliği	: 100 mm	Voltaj	: 380V/220V
Max. Kaldırma Yüksekliği	: 1800 mm	Tabla Genişliği	: 600 mm	Ağırlık	: 763 kg
Ara Mesafe	: 800 mm	Rampa Uzunluğu	: 250 mm	Ambalajlı Ölçüsü 1	: 1620x610x410 mm
Dıştan Dışa Lift Ölçüsü	: 2000 mm	Rampa Genişliği	: 600 mm	Ambalajlı Ölçüsü 2	: 970x390x410 mm

OTO SERVİS EKİPMANLARI



Sillent®

Profesyoneller için en iyi çözümler
Best Solutions for Professionals

İki Ton Katlanır Vinç-SLT T 101



Katlanabilir Tip



Katlanabilir Tip



PRO Profesyonel Kullanım



2 Ton Kaldırma Kapasitesi

Tutamak



360° Dönen Tekerlekler



Kaldırma Kapasite	: 2 Ton
Maksimum Aralığı	: 25-2000 mm
Yükseklik Ağırlık	: 1750 mm 70 kg
Ambalajlı Ölçüsü 1	: 650x580x90 mm
Ambalajlı Ölçüsü 2	: 1440x300x160 mm

Üç Ton Alçak Şase Garaj Krikosu-SC T 102



Çift Piston



PRO Profesyonel Kullanım

Alçak Şase



3 Ton Kaldırma Kapasitesi

360° Dönen Tekerlekler



Plastik Yüzey



Kaldırma Kapasite	: 3 Ton
Maksimum Aralığı	: 75 mm
Yükseklik Ağırlık	: 505 mm
Ambalajlı Ölçüsü 1	: 32 kg
Ambalajlı Ölçüsü 2	: 805x370x205 mm

Sillent® Compressor

2026

ÜRÜN KATALOĞU

0.5 Ton Dikey Şanzıman Krikosu-SLT TT 10013



Sabit Kriko Tablası



İndirme Kolu



Kaldırma Mandalı



360° Dönen Tekerlekler



PRO

Profesyonel Kullanım

TON

0.5 Ton Kaldırma Kapasitesi

Kapatisse	:	0.5 Ton
Minimum Yükseklik	:	1130 mm
Maksimum Yükseklik	:	1940 mm
Ağırlık	:	30 kg
Ambalajlı Ölçüsü	:	1080x290x160 mm

450 Kg Motor Standı-SLT T 104



Motor Bağlama Aparatı



360° Dönen Tekerlekler



Kapatisse	:	1000 Lbs - 450 Kg
Çalışma Yüksekliği	:	880 mm
Ambalajlı Ölçüsü	:	900x210x180 mm
Ağırlık	:	15 kg

650 Kg Motor Standı-SLT T 105



Motor Bağlama Aparatı



360° Dönen Tekerlekler



Kapatisse	:	1250 Lbs - 650 Kg
Çalışma Yüksekliği	:	880 mm
Ambalajlı Ölçüsü	:	900x240x210 mm
Ağırlık	:	25 kg

Sillent® Compressor

2026

ÜRÜN KATALOĞU

Helezon Yay Çektirme-SLT T 106



Aparatlar



Opsiyonel Kafes



Kapatise	:	1 Ton
Sıkıştırma Aralığı	:	210 - 570 mm
Ambalajlı Ölçüsü	:	1270x300x200 mm
Ağırlık	:	32 kg

Havalı Helezon Yay Çektirme-SLT T 106H



Aparatlar



Opsiyonel Kafes



Kapatise	:	1 Ton
Sıkıştırma Aralığı	:	210 - 570 mm
Ambalajlı Ölçüsü	:	1270x300x200 mm
Ağırlık	:	34 kg

3 Ton Kriko Standı-SLT T 107



Kalın Taban



Pimli Çift Emliyet



Kapatise	:	3 Ton
Kaldırma Aralığı	:	288 - 425 mm
Ağırlık	:	10 kg
Ambalajlı Ölçüsü	:	195x195x350 mm

6 Ton Kriko Standı-SLT T 108



Kalın Taban

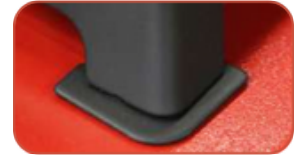

Pimli Çift Emliyet



Kapatise	:	6 Ton
Kaldırma Aralığı	:	395 - 605 mm
Ağırlık	:	10 kg
Ambalajlı Ölçüsü	:	280x240x420 mm

Sillent® Compressor

2026

ÜRÜN KATALOĞU

4 Ton Hidrolik Oto Doğrultma-SLT PTT 10019



PRO

Profesyonel Kullanım

TON

4 Ton Kapasite

Hareket Mesafesi	:	125 mm
Ağırlık	:	18 kg
Ambalajlı Ölçüsü	:	600x320x180 mm

Aparatlar



Uzatma Pistonları



4 Ton Kapasite



10 Ton Hidrolik Oto Doğrultma-SLT PT 110



PRO

Profesyonel Kullanım

TON

10 Ton Kapasite

Hareket Mesafesi	:	125 mm
Ağırlık	:	28 kg
Ambalajlı Ölçüsü	:	730x310x175 mm

Aparatlar



Uzatma Pistonları



10 Ton Kapasite



Araç Altı Bakım Sehpası-SLT T 1101



Yumuşak Yastık



2 Adet Cep



360° Döner Tekerlekler



Uzunluk (inç)	:	40 inç
Ağırlık	:	5 kg
Ölçüler	:	1010x475x130 mm

Motor Askı Aparatı-SLT T 119



Kapatise	:	500 kg
Ağırlık	:	15 kg
Ölçüler	:	805x370x205 mm



500 Kg Taşıma Kapasitesi

Sillent® Compressor

2026

ÜRÜN KATALOĞU

3 Ton Uzun Şase Kriko-SLT T 114

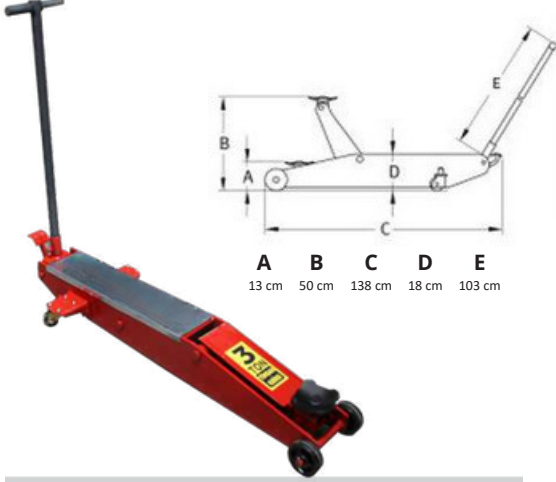

A B C D E
13 cm 50 cm 138 cm 18 cm 103 cm

Kapasite	:	3 Ton
Minimum Yükseklik	:	130 mm
Maksimum Yükseklik	:	500 mm
Ağırlık	:	60 kg

5 Ton Uzun Şase Kriko-SLT T 115

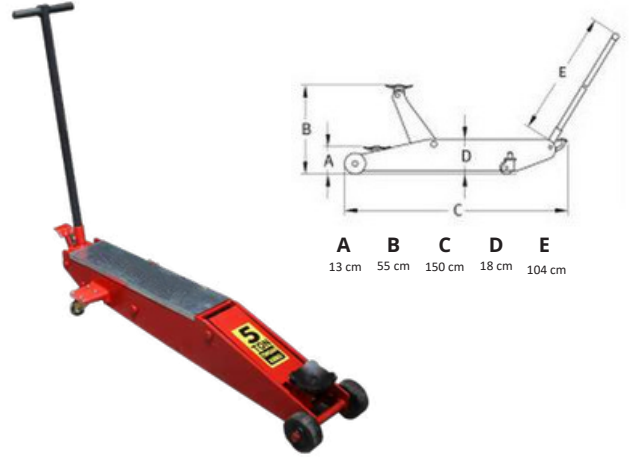

A B C D E
13 cm 55 cm 150 cm 18 cm 104 cm

Kapasite	:	5 Ton
Minimum Yükseklik	:	130 mm
Maksimum Yükseklik	:	550 mm
Ağırlık	:	70 kg

10 Ton Manuel Hidrolik Pres-SLT T 116

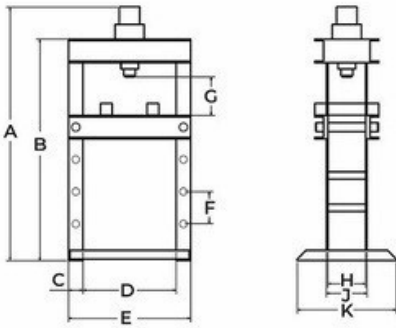

Yüksek kaliteli çelikten imal edilmiştir, H tipi çerçeveye sahiptir.

Uzun ömürlü olması ve paslanmayı önlemeye yardımcı olmak için kimyasal yıkamadan sonra boyanmıştır. Kolay temizlik için yağa, grese dayanıklıdır.

Geniş çaplı hidrolik çelik silindir ünitesi, yükü kaldırmak için gereken daha düşük yağ basıncı sağlayarak aşınmayı azaltmaya ve hizmet ömrünü uzatmaya yardımcı olur, kolay pompalama için sap dahildir.



A 87 Cm B 76 Cm C 5 Cm D 32 Cm E 43 Cm F 11 Cm G 15 Cm H 15 Cm J 17 Cm K 45 Cm

15 Ton Manuel Hidrolik Pres-SLT T 117

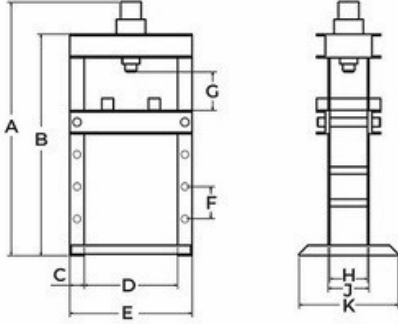

A	B	C	D	E	F	G	H	J	K
157 Cm	147 Cm	5 Cm	46 Cm	59 Cm	16 Cm	15 Cm	15 Cm	18 Cm	50 Cm

Yüksek kaliteli çelikten imal edilmiştir, H tipi çerçeveye sahiptir.

Uzun ömürlü olması ve paslanmayı önlemeye yardımcı olmak için kimyasal yıkamadan sonra boyanmıştır. Kolay temizlik için yağa, grese dayanıklıdır.

Geniş çaplı hidrolik çelik silindir ünitesi, yükü kaldırmak için gereken daha düşük yağ basıncı sağlayarak aşınmayı azaltmaya ve hizmet ömrünü uzatmaya yardımcı olur, kolay pompalama için sap dahildir.



30 Ton Manuel Hidrolik Pres-SLT T 118

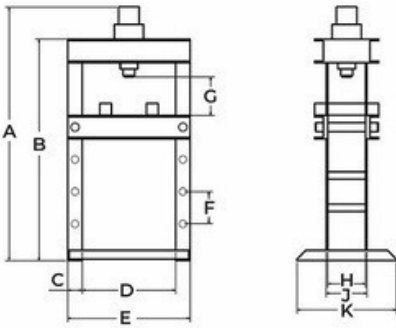

A	B	C	D	E	F	G	H	J	K
170 Cm	155 Cm	6 Cm	63 Cm	74 Cm	13 Cm	19 Cm	18 Cm	22 Cm	60 Cm

Yüksek kaliteli çelikten imal edilmiştir, H tipi çerçeveye sahiptir.

Uzun ömürlü olması ve paslanmayı önlemeye yardımcı olmak için kimyasal yıkamadan sonra boyanmıştır. Kolay temizlik için yağa, grese dayanıklıdır.

Geniş çaplı hidrolik çelik silindir ünitesi, yükü kaldırmak için gereken daha düşük yağ basıncı sağlayarak aşınmayı azaltmaya ve hizmet ömrünü uzatmaya yardımcı olur, kolay pompalama için sap dahildir.



YAĞLAMA EKİPMANLARI VE YIKAMA MAKİNELERİ



Sillent®

Profesyoneller için en iyi çözümler
Best Solutions for Professionals

150 Bar Basınçlı Yıkama Makinesi-SLT 2000DC



Carbon Brush Motor



Kovadan Su Çekebilme Özelliği



150 Bar



Makaralı 5 Metre Hortum



2000 Watt



Köpük Atma Aparatı

Basınç	150 Bar
Güç	2000 Watt
Voltaj	220 V
Akış	7.5 lt/dk
Hortum Uzunluğu	5 m
Ağırlık	8.5 Kg
Ölçüler	39x27x45 cm

165 Bar İndüksiyon Motorlu Yıkama Makinesi-SLT 2100AC



Induction Motor



Kovadan Su Çekebilme Özelliği



165 Bar



Makaralı 8 Metre Hortum



2100 Watt



Köpük Atma Aparatı

Basınç	165 Bar
Güç	2100 Watt
Voltaj	220 V
Akış	7.2 lt/dk
Hortum Uzunluğu	8 m
Ağırlık	18 Kg
Ölçüler	42x35x59 cm

Sillent® Compressor

2026

ÜRÜN KATALOĞU

195 Bar İndüksiyon Motorlu Yıkama Makinesi-SLT 2500AC



Induction Motor



Kovadan Su Çekebilme Özelliği



195 Bar



8 Metre Hortum



2500 Watt



Köpük Atma Haznesi

Basınç	:	195 Bar
Güç	:	2500 Watt
Voltaj	:	220 V
Akış	:	8 lt/dk
Hortum Uzunluğu	:	8 m
Ağırlık	:	25 Kg
Ölçüler	:	44x41x80 cm

225 Bar İndüksiyon Motorlu Yıkama Makinesi-SLT 3200AC



Induction Motor



Kovadan Su Çekebilme Özelliği



225 Bar



Makaralı
8 Metre Hortum



3200 Watt



Köpük Atma Haznesi

Basınç	:	225 Bar
Güç	:	3200 Watt
Voltaj	:	220 V
Akış	:	9 lt/dk
Hortum Uzunluğu	:	8 m
Ağırlık	:	30 Kg
Ölçüler	:	44x41x80 cm

Sillent® Compressor

2026

ÜRÜN KATALOĞU

12 lt Havalı Gres Pompası-SLT 12A1



Z Mafsallı Tabanca



4 M Hortum



1/4 Şartlandırıcı



Metal Gres Sıyırıcı



Kazan Hacmi	:	12 Lt
Basınç Oranı	:	50:1
Gres Çıkışı	:	0.85 lt/dk
Hava Basıncı	:	6-8 Bar
Hortum Uzunluğu	:	4 m
Ağırlık	:	12.5 kg
Ölçüler	:	36x32x85 cm

35 lt Havalı Gres Pompası-SLT 35A1



Z Mafsallı Tabanca



4 M Hortum



1/4 Şartlandırıcı



Metal Gres Sıyırıcı



Kazan Hacmi	:	35 Lt
Basınç Oranı	:	50:1
Gres Çıkışı	:	0.85 lt/dk
Hava Basıncı	:	6-8 Bar
Hortum Uzunluğu	:	4 m
Ağırlık	:	16.5 kg
Ölçüler	:	44x44x76 cm

Sillent® Compressor

2026

ÜRÜN KATALOĞU

12 lt Havalı Gres Pompası-SLT 12A2



Z Mafsallı Tabanca



4 M Hortum



1/4 Şartlandırıcı



Metal Gres Sıyırıcı



Kazan Hacmi	:	12 lt
Basınç Oranı	:	60:1
Gres Çıkışı	:	0.85 lt/dk
Hava Basıncı	:	6-8 Bar
Hortum Uzunluğu	:	4 m
Ağırlık	:	12.5 kg
Ölçüler	:	36x32x85 cm

35 lt Havalı Gres Pompası-SLT 35A2



Z Mafsallı Tabanca



4 M Hortum



1/4 Şartlandırıcı



Metal Gres Sıyırıcı



Kazan Hacmi	:	35 Lt
Basınç Oranı	:	60:1
Gres Çıkışı	:	0.85 lt/dk
Hava Basıncı	:	6-8 Bar
Hortum Uzunluğu	:	4 m
Ağırlık	:	16.5 kg
Ölçüler	:	44x44x76 cm

Sillent® Compressor

2026

ÜRÜN KATALOĞU

Karterden Yağ Emme Hunili-SLT K103



10 Lt Cam Fanus



Yağ BasınçSaati



Yağ Boşaltma Hunisi



5 Adet Yağ Emme Çubuğu



Kazan Hacmi	:	100 + 10 Lt Cam Fanus
Hortum Uzunluğu	:	2 m
Çalışma Basıncı	:	6-8 Atü
Verim Ağırlık	:	3 lt/dk
Ölçüler	:	30.5 kg 48x52x128 cm

Havalı Yağ Boşaltma-SLT YB102



Kazan Hacmi	:	100 lt
Azami Yükseklik	:	160 cm
Çalışma Şekli	:	Havalı
Ağırlık	:	18 kg
Ölçüler	:	48x52x88 cm

Turlu Şanzıman Pompası-SLT D101



Kazan Hacmi	:	18 lt
Verim	:	250 g/tur
Çalışma Şekli	:	2 Tur ileri - 2 Tur Geri
Ağırlık	:	6.5 kg
Ölçüler	:	35x35x80 cm

ŞARJLI VE HAVALI EL ALETLERİ



Sillent®





Profesyoneller için en iyi çözümler
Best Solutions for Professionals

Silent® Compressor

2026

ÜRÜN KATALOĞU

850 Nm 1/2 Darbeli Somun Sökme -SLT 850

-  21 Volt/4.0 Ah
-  850 Nm Tork Gücü
-  Çift Çekiçli
-  Çift Batarya
-  Kömürsüz Motor
-  Uzun Ömürlü Güçlü Akü

Kare Ölçüsü (inc)	:	1/2
Tork Gücü (Nm)	:	850 Nm
Yüksüz Hız	:	2300/1900 /1450 rpm
Volt	:	21 V
Akü Amper	:	4.0 Ah/Li-ion
Ağırlık	:	1.88 k
Koli Adeti	:	4 Adet



1300 Nm 1/2 Darbeli Somun Sökme -SLT 1300

-  21 Volt/4.0 Ah
-  1300 Nm Tork Gücü
-  Çift Çekiçli
-  Çift Batarya
-  Kömürsüz Motor
-  Uzun Ömürlü Güçlü Akü

Kare Ölçüsü (inc)	:	1/2
Tork Gücü (Nm)	:	1300 Nm
Yüksüz Hız	:	1800/1200/900 rpm
Volt	:	21 V
Akü Amper	:	4.0 Ah/Li-ion
Ağırlık	:	2.81 kg
Koli Adeti	:	4 Adet



Şarjlı Led Fener-SLT LF 01



- Type-C Şarj
- 8 Saat kesintisiz ışık
- 400 Lümen aydınlatma gücü
- 180 Derece açılır ayak
- Mıknatısla sabitleme

1/2 Mini Havalı Somun Sökme-SLT M 1201



Dar Alanlar İçin Kompakt Tasarım



Jumbo Hammer



Ergonomik Dizayn



Kare Ölçüsü (inc)	:	1/2
Tork Gücü (Nm)	:	550 Nm
Devir	:	9500 rpm
Civata Kapasitesi	:	M14
Hava Girişi	:	1/4
Hava Basıncı	:	6.5 Bar
Ağırlık	:	1.5 kg
Koli Adeti	:	12 Adet

1/2 Havalı Somun Sökme - SLT 1201



1500 Nm Tork Gücü



Twin Hammer



Ergonomik Dizayn

Kare Ölçüsü (inc)	:	1/2
Tork Gücü (Nm)	:	1500 Nm
Devir Cıvata	:	8500 rpm
Kapasitesi	:	M18
Hava Girişi	:	1/4 6.5
Hava Basıncı	:	Bar
Ağırlık	:	2 kg
Koli Adeti	:	10 Adet



3/4 Havalı Somun Sökme -SLT 3401



2000 Nm Tork Gücü



Twin Hammer



Ergonomik Dizayn

Kare Ölçüsü (inc)	:	3/4
Tork Gücü (Nm)	:	2000 Nm
Devir Cıvata	:	7000 rpm
Kapasitesi	:	M24
Hava Girişi	:	3/8
Hava Basıncı	:	6.5 Bar
Ağırlık	:	3.9 kg
Koli Adeti	:	6 Adet



1 Havalı Kısa Tip Somun Sökme - SLT 101



2000 Nm Tork Gücü



Twin Hammer



Ergonomik Dizayn



Kare Ölçüsü (inc)	:	1
Tork Gücü (Nm)	:	2000 Nm
Devir	:	4300 rpm
Civata Kapasitesi	:	M32
Hava Girişi	:	1/2
Hava Basıncı	:	6.5 Bar
Ağırlık	:	7.3 kg
Koli Adeti	:	2 Adet

1 Uzun Tip Havalı Somun Sökme- SLT 102



Kare Ölçüsü (inc)	:	1
Tork Gücü (Nm)	:	3200 Nm
Devir	:	3000 rpm
Civata Kapasitesi	:	M39
Hava Girişi	:	1/2
Hava Basıncı	:	6.5 Bar
Ağırlık	:	16 kg
Koli Adeti	:	1 Adet



3200 Nm Tork Gücü



Pinless Hammer



Jumbo Hammer

Silent® Compressor

2026

ÜRÜN KATALOĞU

1/2 Havalı Cırcır Kolu- C 1201



Kare Ölçüsü (inc)	:	1/2
Tork Gücü (Nm)	:	65 Nm
Devir	:	150 rpm
Hava Girişi	:	1/4
Hava Basıncı	:	6 Bar
Ağırlık	:	1.1 kg
Koli Adeti	:	10 Adet

1/4 Havalı Cırcır Kolu- C 1202



Kare Ölçüsü (inc)	:	1/4
Tork Gücü (Nm)	:	30 Nm
Devir	:	260 rpm
Hava Girişi	:	1/4
Hava Basıncı	:	6 Bar
Ağırlık	:	0.5 kg
Koli Adeti	:	20 Adet

Kalıp Taşlama Seti- KT 01



Devir	:	22000 rpm
Hava Girişi	:	1/4
Hava Basıncı	:	6.5 Bar
Ağırlık	:	0.35 kg
Koli Adeti	:	20 Adet

Havalı Orbital Zımpara- Z 01



Zımpara Ölçüsü	:	125 mm
Devir	:	12000 rpm
Hava Girişi	:	1/4
Hava Basıncı	:	6.5 Bar
Ağırlık	:	1 kg
Koli Adeti	:	10 Adet

Sillent® Compressor

2026

ÜRÜN KATALOĞU

Havalı Lastik Şişirme- LS 01



Manometre Çapı	:	63 mm
Kalibre	:	0-160 psi
Hava Girişi	:	1/4
Koli Adeti	:	50 Adet

Mazot Tabancası- MT 01



Depo Kapasitesi	:	1 lt
Hava Girişi	:	1/4
Koli Adeti	:	20 Adet

Hava Tabancası- HT 01



Max Çalışma Basıncı	:	13 Bar
Hava Girişi	:	1/4
Ağırlık	:	103 g
Namlu Boyu	:	125 mm
Koli Adeti	:	100 Adet

Hava Tabancası- HT 02



Max Çalışma Basıncı	:	13 Bar
Hava Girişi	:	1/4
Ağırlık	:	120 g
Namlu Boyu	:	300 mm
Koli Adeti	:	100 Adet

VİNÇ VE KALDIRMA EKİPMANLARI



Sillent[®]

Profesyoneller için en iyi çözümler
Best Solutions for Professionals

ELEKTRİKLİ VİNÇLER



%100 Bakır Sargı



10/20 Metre Halat Boyu

MODEL	KALDIRMA KAPASİTESİ	MOTOR GÜCÜ	VOLTAJ	HALAT BOYU	HALAT KALINLIĞI	AĞIRLIK	EBATLAR
250-500	250-500 kg	1020 W	220 V/50 HZ	20-10 m	4 mm	15 kg	44x32x26 cm
400-800	400-800 kg	1450 W	220 V/50 HZ	20-10 m	5 mm	17 kg	44x32x27 cm
600-1200	600-1200 kg	2000 W	220 V/50 HZ	20-10 m	6 mm	28 kg	56x25x33 cm

ZİNCİRLİ CARASKALLAR



MODEL	KALDIRMA KAPASİTESİ	KALDIRMA YÜKSEKLİĞİ	ZİNCİR KALINLIĞI	AĞIRLIK	EBATLAR
GPC1T3M	1 Ton	3 m	6 mm	10 kg	26x16x16 cm
GPC1T5M	1 Ton	5 m	6 mm	12.5 kg	28x17x16 cm
GPC2T3M	2 Ton	3 m	6 mm	13 kg	28x17x16 cm
GPC2T5M	2 Ton	5 m	6 mm	18 kg	34x22x19 cm
GPC3T3M	3 Ton	3 m	8 mm	21 kg	34x22x19 cm
GPC3T5M	3 Ton	5 m	8 mm	28 kg	42x27x20 cm

HUBZUGLAR



MODEL	KALDIRMA KAPASİTESİ	KALDIRMA YÜKSEKLİĞİ	ZİNCİR KALINLIĞI	AĞIRLIK	EBATLAR
H15T	1.5 Ton	1.5 m	8 mm	12 kg	51x18x14 cm
H3T	3 Ton	1.5 m	10 mm	19 kg	52x19x20 cm

2.5 Ton Transpalet-SLT 25110K

Kemik Teker



Döküm Pompa



Kaldırma Kapasitesi	:	2500 kg
Minimum Çatal Yüksekliği	:	85 mm
Maksimum Çatal Yüksekliği	:	200 mm
Çatal Genişliği	:	550 mm
Çatal Boyu	:	1150 mm
Çatal Ölçüsü	:	160x50 mm
Yön Tekerleği Ölçüsü	:	200x50 mm
Yük Tekerleği Ölçüsü	:	80x70 mm
Ağırlık	:	64 kg

2.5 Ton Transpalet-SLT 25110P

Polyester Teker



Döküm Pompa



Kaldırma Kapasitesi	:	2500 kg
Minimum Çatal Yüksekliği	:	85 mm
Maksimum Çatal Yüksekliği	:	200 mm
Çatal Genişliği	:	550 mm
Çatal Boyu	:	1150 mm
Çatal Ölçüsü	:	160x50 mm
Yön Tekerleği Ölçüsü	:	200x50 mm
Yük Tekerleği Ölçüsü	:	80x70 mm
Ağırlık	:	70 kg

KAYNAK VE KAPORTA ÇEKTİRME MAKİNELERİ



Profesyoneller için en iyi çözümler
Best Solutions for Professionals

Sillent® Compressor

2026

ÜRÜN KATALOĞU

165 Amper İvertörlü Kaynak Makinesi-SLT 165i



Voltaaj	:	220 V (AC)
Açık Devre Gerilimi	:	70 V (DC)
Maximum Çıkış Akımı	:	160 A
Tavsiye Edilen Şebeke Sigortası	:	C Tipi 25 A
Eritilebilecek Elektrod Tipleri	:	Rutil/Bazik
Elektrod Çapı	:	2.50 - 3.25 - 4.00(max)
Çalışma Verimi	:	%20'te 160 A
Koruma Sınıfı	:	IP21S
Ağırlık (Kablolar hariç)	:	3.5 kg
Ölçüler	:	12 x 32 x 19,5 cm



2.50 - 3.25 - Elektrod ile
Kullanıma Uygun



165 Amper



2.5 m. Pense ve Kablosu
1.5 m. Şase ve Kablosu

200 Amper İvertörlü Kaynak Makinesi-SLT 200i



Voltaaj	:	220 V (AC)
Açık Devre Gerilimi	:	70 V (DC)
Maximum Çıkış Akımı	:	190 A
Tavsiye Edilen Şebeke Sigortası	:	C Tipi 40 A
Eritilebilecek Elektrod Tipleri	:	Rutil/Bazik/Selülozik
Elektrod Çapı	:	2.50 - 3.25 - 4.00
Çalışma Verimi	:	%20'te 190 A
Koruma Sınıfı	:	IP21S
Ağırlık (Kablolar hariç)	:	4 kg
Ölçüler	:	12 x 35 x 19,5 cm



2.50 - 3.25 - 4.00 ile
Kullanıma Uygun



200 Amper



2.5 m. Pense ve Kablosu
1.5 m. Şase ve Kablosu

5 KVA Kaporta Çektirme Makinesi-SLT 5KVA



Otomobillerin kapı, çamurluk, kaporta vb. kısımlarında oluşan göçükleri düzeltmek için tasarlanmış, portatif, basit kullanımlı, dayanıklı ve kademe kontrollü kaporta çekme makinesidir.

Şebeke Gerilimi	:	1 Faz, 220 V 50 Hz.
Açık Devre Gerilimi	:	8,5 V
Gerekli Şebeke Sigortası	:	1x40 A (C Tipi)
Maximum Giriş Gücü	:	5 kVA
Çektirme Kapasitesi	:	0,60 ila 0,80 mm
İzolasyon Sınıfı	:	H
Koruma Sınıfı	:	IP 21 sn
Boyutlar (e/d/y) (cm)	:	24x35x31
Ağırlık	:	26 kg



Yüksek Transformatör Gücü



5 Kademeli Akım Ayar Şalteri



2 m. Pense ve Kablosu
2 m. Şase ve Kablosu



5 kVA

2 10 KVA Kaporta Çektirme Makinesi-SLT 10KVA



Otomobillerin, otobüslerin ve kamyonların kapı, çamurluk, kaporta vb. kısımlarında, kamyon ve tır dorselerinde oluşan göçükleri düzeltmek için tasarlanmış, basit kullanımlı, dayanıklı ve kademe kontrollü profesyonel tip kaporta çekme makinesidir.

Şebeke Gerilimi	:	1 Faz, 220 V 50 Hz.
Açık Devre Gerilimi	:	w7,7 V
Gerekli Şebeke Sigortası	:	1x40 A (C Tipi)
Maximum Giriş Gücü	:	10 kVA
Çektirme Kapasitesi	:	0,80 ila 1,00 mm
Tek Taraflı Punta Kapasitesi	:	0,60+0,60 mm
İzolasyon Sınıfı	:	H
Koruma Sınıfı	:	IP 21 sn
Boyutlar (e/d/y) (cm)	:	51x53x92
Ağırlık	:	52 kg



Yüksek Transformatör Gücü



2 Kademe Kaba ,5 Kademe
İnce Akım Ayar Şalteri



2 m. Pense ve Kablosu
2 m. Şase ve Kablosu



10 kVA

12 KVA Kaporta Çektirme Makinası-SLT 12KVA



Otomobillerin, otobüslerin ve kamyonların kapı, çamurluk, kaporta vb. kısımlarında, kamyon ve tır dorselerinde oluşan göçükleri düzeltmek için tasarlanmış, basit kullanımlı, dayanıklı ve kademe kontrollü profesyonel tip kaporta çekme makinasıdır.

Şebeke Gerilimi	:	1 Faz, 220 V 50 Hz.
Açık Devre Gerilimi	:	8,9 V
Gerekli Şebeke Sigortası	:	1x63 A (C Tipi)
Maximum Giriş Gücü	:	12 kVA
Çektirme Kapasitesi	:	0,80 ila 1,20 mm
Tek Taraflı Punta Kapasitesi	:	0,80+0,80 mm
İzolasyon Sınıfı	:	H
Koruma Sınıfı	:	IP 21 sn
Boyutlar (e/d/y) (cm)	:	51x53x92
Ağırlık	:	60 kg



Yüksek Transformatör Gücü



2 Kademe Kaba ,5 Kademe



2 m. Pense ve Kablosu

2 m. Şase ve Kablosu



12 kVA

Elektronik 10 KVA Kaporta Çektirme Makinası-SLT 10MAX



GP 10MAX, 10 kVA gücünde elektronik akım vezaman kontrollü profesyonel kaporta çekme makinasıdır. Çektirme yapılacak kaporta kalınlığına göre kaportada minimum iz bırakacak şekilde dijital ayar yapılabilir.

Şebeke Gerilimi	:	1 Faz, 220 V 50 Hz.
Açık Devre Gerilimi	:	7,7 V
Gerekli Şebeke Sigortası	:	1x25 A (C Tipi)
Maximum Giriş Gücü	:	10 kVA
Çektirme Kapasitesi	:	0,30 ila 1,30 mm
İzolasyon Sınıfı	:	H
Koruma Sınıfı	:	IP 21 sn
Boyutlar (e/d/y) (cm)	:	47x50x100
Ağırlık	:	35 kg



Yüksek Transformatör Gücü



Elektronik Akım ve Zaman Kontrollü



2 m. Pense ve Kablosu

2 m. Şase ve Kablosu



10 kVA

Sillent® Compressor

2026

ÜRÜN KATALOĞU

Elektronik 12 KVA Kaporta Çektirme Makinası-SLT 12PRO



Kabze üzerindeki butona basılı tutulsa bile makine ayarlanan süre kadar çıkış verir. Bu sayede çektirme kolu ve kablolar ısınmaz, üçgen pul deforme olmaz ve kaportada büyük izler oluşmaz.

Elektronik ünite iki ayrı modda çalıştırılabilir.

Normal Mod: Kullanıcı, malzeme kalınlıklarına göre akım ve zamanı dijital olarak ayarlayabilir.

Sinerjik Mod: GP 12PRO ayrı sinerjik program ile donatılmıştır. Bu programlar için malzeme kalınlıkları referans alınarak özel yazılımlar geliştirilmiştir.

Manuel ve otomatik modu mevcuttur.

Manuel Çalışma: Uç kaportaya temas ettikten ve kabze üzerindeki butona basıldıktan sonra makine çıkış verir.

Otomatik Çalışma: Uç kaportaya temas ettiğinde makine otomatik olarak çıkış verir. Kabze üzerindeki butona basılması gerekmez.

7 özel programa sahiptir:Üçgen pul ile çektirme, zigzag teli puntalama, büyük pul puntalama, küçük yuvarlak pul puntalama, bakır uç ile şiş alma, karbon elektrod ile şiş alma, m5 civata puntalama.

ÖZ 12PRO, 12 kVA gücünde elektronik akım ve zaman kontrollü profesyonel kaporta çektirme makinası setidir. Çektirme yapılacak kaporta kalınlığına göre kaportada minimum izi bırakacak şekilde dijital ayar yapılabilir.

Şebeke Gerilimi	:	1 Faz, 220 V 50 Hz.
Açık Devre Gerilimi	:	7,7 V
Gerekli Şebeke Sigortası	:	1x32 A (C Tipi)
Maximum Giriş Gücü	:	12 kVA
Çektirme Kapasitesi	:	0,30 ila 1,60 mm
İzolasyon Sınıfı	:	H
Koruma Sınıfı	:	IP 21 sn
Boyutlar (e/d/y) (cm)	:	47x50x100
Ağırlık	:	40 kg



Makine İle Birlikte Verilen Aksesuarlar

- Çektirme Aparatı
- Üçgen Pul (5 adet)
- Zigzag Teli Puntalama Bakırı
- Zigzag Teli (5 adet)
- Büyük Pul Puntalama Bakırı
- Büyük Pul (5 adet)
- Küçük Yuvarlak Pul Puntalama Bakırı
- Şase Bağlantı Bakırı
- Karbon Elektrod (1 adet)
- 4 m 3x2,50 mm² Giriş Kablosu
- 2 m Aparat Güç Kablosu
- 2 m Şase Kablosu
- 6'lı Aslan Pençesi



Yüksek transformatör gücü



Elektronik Akım ve Zaman Kontrollü



2 m. Pense ve Kablosu
2 m. Şase ve Kablosu



12 kVA

8'li Aslan Pençesi



Ergonomik Tutamak

8'li Pençe

- 8'li Pençe
- Kolay Kullanım
- Ergonomik Tasarım



Göçük Düzeltme Kolu



Ergonomik Tutamak

Misket Başlı

- Misket Başlık
- Ergonomik Tasarım
- Kolay Kullanım



Kapı Gerdirme Aparatı



Aparatlar



- Kolay Kullanım
- Ergonomik Tasarım

TAKIM ARABALARI VE TEZGAHLARI



Sillent®

Profesyoneller için en iyi çözümler
Best Solutions for Professionals

Çekmecesiz Takım Arabası-SLT T 201



- En: 450 mm – Genişlik: 600 mm – Yükseklik: 900 mm
- Elektrostatik Toz Boyalı
- Toplam Taşıma Kapasitesi 240 kg
- Uygun Çalışma Alanı Sağlayan Geniş Üst Bölüm

Tek Çekmeceli Takım Arabası-SLT T 202



- En: 450 mm – Genişlik: 600 mm – Yükseklik: 900 mm
- Elektrostatik Toz Boyalı
- Toplam Taşıma Kapasitesi 240 kg
- Uygun Çalışma Alanı Sağlayan Geniş Üst Bölüm

İki Çekmeceli Takım Arabası- SLT T 203



- En: 450 mm – Genişlik: 600 mm – Yükseklik: 900 mm
- Elektrostatik Toz Boyalı
- Toplam Taşıma Kapasitesi 240 kg
- Uygun Çalışma Alanı Sağlayan Geniş Üst Bölüm

5 Çekmeceli Takım Arabası-SLT T 204



- En: 450 mm – Genişlik: 600 mm – Yükseklik: 900 mm
- Elektrostatik Toz Boyalı
- Toplam Taşıma Kapasitesi 240 kg
- Kilit Sistemi
- Uygun Çalışma Alanı Sağlayan Geniş Üst Bölüm

6 Çekmeceli Takım Arabası-SLT T 205



- En: 450 mm – Genişlik: 600 mm – Yükseklik: 900 mm
- Elektrostatik Toz Boyalı
- Toplam Taşıma Kapasitesi 240 kg
- Kilit Sistemi
- Uygun Çalışma Alanı Sağlayan Geniş Üst Bölüm

1500 mm Endüstriyel Çekmeceli Çalışma Tezgahı-SLT T 206



En:1500mm–Genişlik:650mm–Yükseklik: 900 mm

Led Lamba • 1 Adet Prizlik • Avadanlık

- Pano Ölçüsü 850 mm
- Elektrostatik Toz Boyalı
- Toplam Taşıma Kapasitesi 250 kg
- Uygun Çalışma Alanı Sağlayan Geniş Üst Bölüm

30 Adet Kanca



Tornavida Aparatı



Anahtar Asma Aparatı



1 Adet Priz



2000 mm Endüstriyel Çekmeceli Çalışma Tezgahı-SLT T 207



En:2000mm–Genişlik:650mm–Yükseklik: 900 mm

- Led Lamba • 1 Adet Prizlik • Avadanlık
- Pano Ölçüsü 850 mm
- Elektros tatik Toz Boyalı
- Toplam Taşıma Kapasitesi 250 kg
- Uygun Çalışma Alanı Sağlayan Geniş Üst Bölüm

30 Adet Kanca



Tornavida Aparatı



Anahtar Asma Aparatı



1 Adet Priz



2000 mm Endüstriyel Dolaplı Çalışma Tezgahı-SLT T 208



30 Adet Kanca



Tornavida Aparatı



Anahtar Asma Aparatı



1 Adet Priz



- En: 2000 mm – Derinlik: 650 mm – Yükseklik: 900 mm •Pano Ölçüsü 850 mm •Elektrostatik Toz Boyalı
- Toplam Taşıma Kapasitesi 350 kg • Led Lamba • 2 Adet Prizlik Avadanlık
- Kilit Sistemi • Uygun Çalışma Alanı Sağlayan Geniş Üst Bölüm



VOLTMEK

TEKNİK ÇÖZÜM

ALTIEYLÜL / BALIKESİR

+90 533 425 89 93

www.voltmek.com

info@voltmek.com

Silent[®]
COMPRESSOR